

*jura*®



## Manual de instruções A1



Para a sua segurança: deve ler e compreender o manual antes de utilizar o aparelho.

## A sua A1

<b>INDICAÇÕES IMPORTANTES</b>	<b>86</b>
<b>Elementos de comando</b>	<b>90</b>
<b>1 Preparação e colocação em funcionamento</b>	<b>92</b>
Instalar o aparelho.....	92
Encher o depósito de grãos .....	92
Primeira colocação em funcionamento.....	92
Primeira colocação em funcionamento com ativação do cartucho do filtro .....	92
Primeira colocação em funcionamento sem ativação do cartucho do filtro.....	93
Medir a dureza da água.....	94
Encher o depósito de água .....	95
<b>2 Preparação</b>	<b>95</b>
Ristretto, expresso e café.....	95
Adaptar permanentemente a quantidade de água ao tamanho da chávena .....	96
Café moído .....	96
Ajustar o moinho .....	97
<b>3 Funcionamento diário</b>	<b>97</b>
Ligar o aparelho .....	97
Manutenção diária.....	97
Desligar o aparelho .....	98
<b>4 Ajustes permanentes no modo de programação</b>	<b>98</b>
Colocar e ativar o filtro .....	98
Ajustar a dureza da água.....	99
Desligar automático.....	99
<b>5 Manutenção</b>	<b>100</b>
Limpar o aparelho .....	100
Descalcificar o aparelho.....	101
Mudar o filtro .....	102
Descalcificar o depósito de água .....	103
Limpar o depósito de grãos .....	103
<b>6 Mensagens no visor de símbolos</b>	<b>104</b>
<b>7 Eliminação de falhas</b>	<b>105</b>
<b>8 Transporte e eliminação ecológica</b>	<b>106</b>
Transportar / esvaziar o sistema.....	106
Eliminação.....	106
<b>9 Dados técnicos</b>	<b>106</b>
<b>10 Índice remissivo</b>	<b>107</b>
<b>11 Endereços da JURA / Notas legais</b>	<b>112</b>

## Descrição dos símbolos

### Advertências



Trata-se do símbolo de alerta de segurança. É utilizado para alertar para eventuais riscos de ferimentos. Respeite sempre as mensagens de segurança assinaladas com este símbolo para evitar eventuais ferimentos ou morte.

#### PERIGO

A palavra PERIGO alerta para uma situação perigosa que, se não for evitada, pode provocar a morte ou ferimentos graves.

#### ATENÇÃO

A palavra ATENÇÃO alerta para uma situação perigosa que, se não for evitada, pode provocar a morte ou ferimentos graves.

#### CUIDADO

A palavra CUIDADO, acompanhada do símbolo de alerta de segurança, remete para uma situação perigosa que, se não for evitada, pode provocar ferimentos ligeiros ou moderados.

#### AVISO

A palavra AVISO remete para ações não relacionadas com ferimentos pessoais.

### Símbolos utilizados



**Solicitação de ação.** Aqui o utilizador é solicitado a executar uma ação.



**Informações e dicas** que facilitam ainda mais a utilização da sua JURA.

## INDICAÇÕES IMPORTANTES

### Respeite as precauções de segurança básicas

Ao utilizar eletrodomésticos respeite sempre as precauções de segurança básicas, para reduzir o perigo de incêndio, choque elétrico e/ou lesões, incluindo o seguinte:

- Leia todas as instruções.
- Não toque nas superfícies quentes. Utilize pegas ou puxadores.
- Para proteger contra incêndios, choques elétricos e ferimentos, não mergulhe o cabo de ligação, as fichas ou o corpo do aparelho em água ou noutros líquidos.
- A utilização de qualquer aparelho por, ou perto de, crianças requer uma supervisão atenta.
- Quando não estiver a ser utilizado ou antes da limpeza, desligue da tomada. Antes de colocar ou remover peças e antes da limpeza, deixe o aparelho arrefecer.
- Não utilize o aparelho quando o fio ou a ficha estiverem danificados, após avarias ou qualquer outro dano. Para verificações, reparações ou regulações, entregue o aparelho no serviço de pós-venda autorizado mais próximo.
- A utilização de acessórios não recomendados pelo fabricante do aparelho pode resultar em incêndio, choque elétrico ou ferimentos.
- Não utilizar ao ar livre.
- Não permita que o fio fique pendurado na extremidade de uma mesa ou balcão, ou esteja em contacto com superfícies quentes.
- Não coloque o aparelho sobre ou próximo de um queimador quente a gás ou elétrico, ou num forno aquecido.
- Para desconetar, rode todos os comandos para "OFF", depois remova a ficha da tomada.
- Não utilize o aparelho para outros fins.
- Proceda com bastante cuidado na preparação de vapor, água ou café quentes.
- Apenas para uso doméstico.

**GUARDAR ESTAS INSTRUÇÕES.**

Entregue-as ao utilizador seguinte.

**Finalidade** O aparelho foi concebido e construído para o uso doméstico. Destina-se apenas à preparação de café, de acordo com o presente manual de instruções. Qualquer outra forma de utilização é considerada incorreta. A JURA Elektroapparate AG não assumirá qualquer responsabilidade pelas consequências de uma utilização não conforme à finalidade.

As pessoas, incluindo crianças, que

- não estão aptas a utilizar o aparelho com segurança devido às suas faculdades físicas, sensoriais ou mentais ou
- à sua inexperiência ou falta de conhecimento

não devem utilizar o aparelho sem a supervisão ou orientação de uma pessoa responsável.

### Instruções especiais sobre conjuntos de fios

- O fio elétrico é fornecido para reduzir o risco de ficar enredado ou de tropeçar devido a um cabo comprido.
- O fio deve ser colocado de modo a que não fique pendurado em balcões ou mesas, pois, de contrário, as crianças poderão puxá-lo ou tropeçar.
- Este aparelho tem uma ficha com terra de 3 pinos.
- Não altere a ficha.

NÃO utilize extensões elétricas.

Se for utilizada uma extensão,

- a tensão elétrica assinalada na mesma tem de ser, pelo menos, tão elevada quanto a tensão elétrica do aparelho, e
- se o aparelho tiver ligação à terra, a extensão deverá ter ligação à terra e 3 condutores, e
- o fio mais comprido deve ser colocado de modo que não fique pendurado em balcões ou mesas, pois, de contrário, as crianças poderão puxá-lo ou tropeçar.

### ATENÇÃO



Para reduzir o risco de incêndio ou choque elétrico, NÃO remova as tampas de serviço. NÃO modifique o aparelho em alguma forma que não descrita no presente manual de instruções. NÃO existem peças reparáveis pelo utilizador no interior. As reparações TÊM de ser realizadas por pessoal de assistência autorizado.

Em caso de sinais de danos, como, por exemplo, cheiro a queimado, desligue o aparelho imediatamente da rede elétrica e entre em contacto com o serviço pós-venda da JURA.

## INDICAÇÕES IMPORTANTES

### CUIDADO

Este aparelho destina-se apenas a uso doméstico. Todos os tipos de manutenção, excepto a limpeza e a manutenção pelo utilizador, devem ser realizados por um representante do serviço pós-venda.

- Não introduza a base na água nem a tente desmontar.
- Não coloque o aparelho ou as suas peças soltas na máquina de lavar louça.
- Verifique a tensão para se certificar de que a tensão indicada na placa de características corresponde à tensão existente. A placa de características está localizada no lado inferior do aparelho.
- Nunca utilize água tépida ou quente para encher o recipiente de água. Utilize apenas água fria.
- Durante o funcionamento, mantenha as suas mãos e o fio afastados das peças quentes do aparelho.

### AVISO

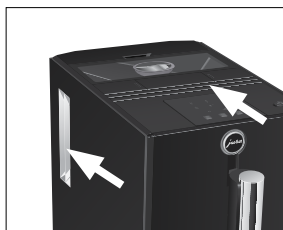

- Nunca limpe com pós abrasivos ou materiais duros.
- Ter atenção para que as ranhuras de ventilação não fiquem cobertas.
- Nunca retire a bandeja de recolha de água durante o processo de fervura. Retire a bandeja de recolha de água apenas quando indicado no visor ou quando o aparelho estiver pronto a funcionar.

### **NUNCA FAZER (ou a sua proteção de garantia será anulada):**

- Nunca encha o depósito de grãos ou o funil para café em pó (funil de enchimento para café em pó) com café instantâneo, mistura de chocolate, etc. A funcionalidade da câmara de fervura é danificada.
- Nunca encha o depósito de grãos com grãos de café caramelizados. Em caso de dúvidas, contacte o seu revendedor.
- Nunca encha o depósito de grãos com algo que não seja grãos de café (p.ex. chocolate, arroz, nozes, especiarias, ou seja, nada excepto grãos de café torrados).
- Nunca encha o depósito de grãos com grãos congelados. Se guardar grãos no congelador, deixe que descongelem durante 3 a 4 horas antes de colocá-los no depósito de grãos.
- Encha o depósito de água exclusivamente com água limpa e fria, excepto no processo de descalcificação.
- Nunca utilize água mineral ou com gás. Pode utilizar água canalizada, engarrafada, de nascente e água obtida por osmose inversa.
- Nunca utilize o aparelho para algo que não esteja descrito no presente Manual de Instruções. Em caso de dúvidas, contacte o seu revendedor.

– deliberadamente vazio –

## Elementos de comando

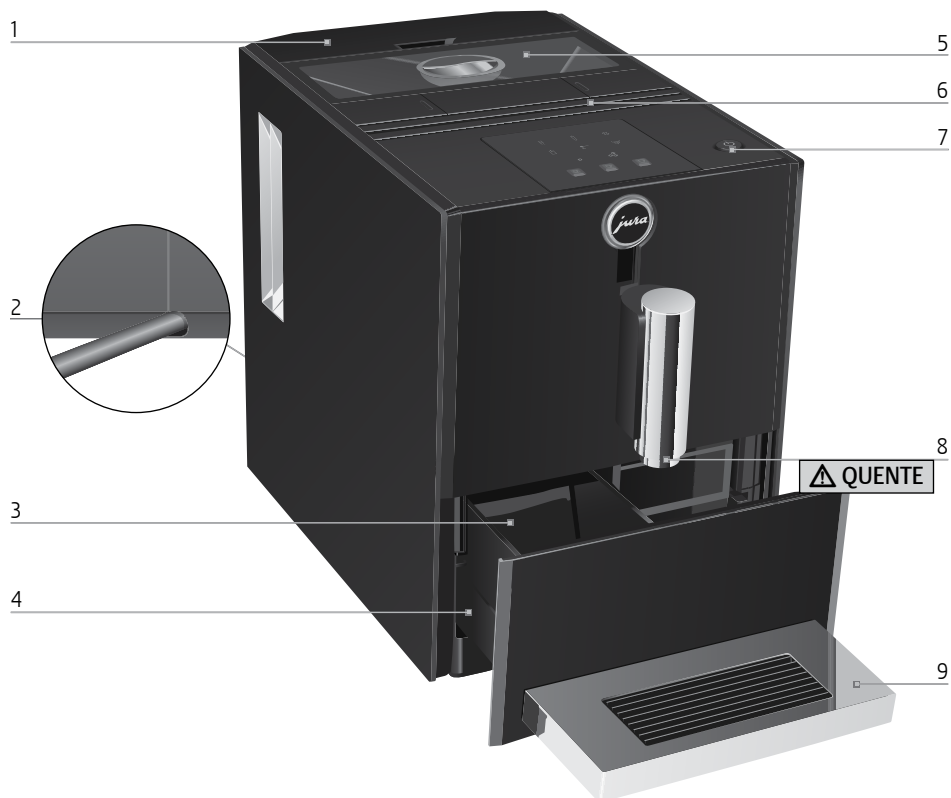

- 1 Depósito de água
- 2 Cabo de ligação (traseira do aparelho)
- 3 Depósito de borras de café
- 4 Bandeja de recolha de água

- 5 Depósito de grãos com tampa protetora do aroma
- 6 Ranhuras de ventilação
- 7 Tecla Liga/Desliga
- 8 Saída de café com altura ajustável
- 9 Base para chávenas



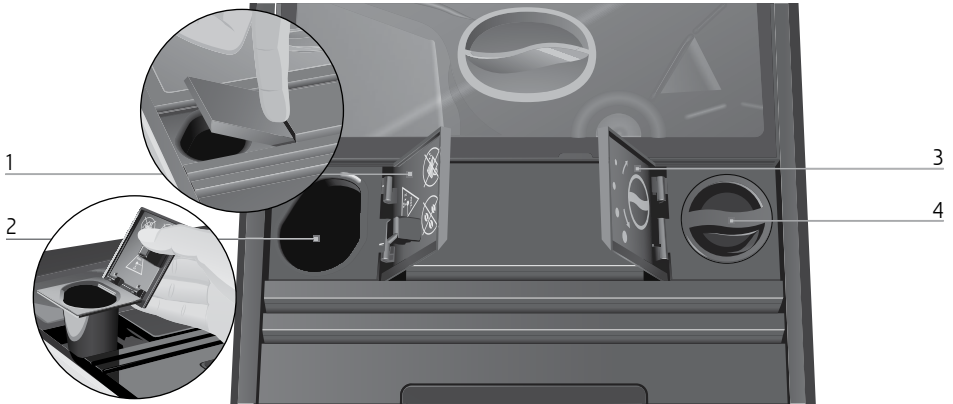

- |                                       |                                      |
|---------------------------------------|--------------------------------------|
| 1 Tampa do recipiente para café moído | 3 Tampa do seletor do grau de moagem |
| 2 Recipiente para café moído          | 4 Seletor do grau de moagem          |

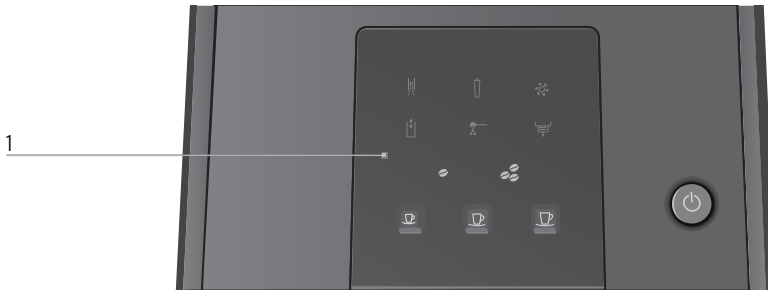

- |                                      |                                  |
|--------------------------------------|----------------------------------|
| 1 Visor de símbolos                  | ● Símbolo Aroma do café “normal” |
| ☹ Símbolo Descalcificação            | ☹ Símbolo Aroma do café “forte”  |
| ☹ Símbolo Filtro                     | ☹ Símbolo Ristretto              |
| ☹ Símbolo Limpeza                    | ☹ Símbolo Espresso               |
| ☹ Símbolo Depósito de água           | ☹ Símbolo Café                   |
| ☹ Símbolo Café moído                 |                                  |
| ☹ Símbolo Depósito de borras de café |                                  |

## 1 Preparação e colocação em funcionamento

Este capítulo faculta as informações necessárias para a utilização correta da sua JURA. Ele explica como preparar a sua JURA passo-a-passo para a sua primeira degustação de café.

- i** Visite-nos na Internet. Na **página da JURA** ([www.jura.com](http://www.jura.com)) poderá consultar informações interessantes e atuais sobre a sua JURA e sobre o tema café.

### Instalar o aparelho

Durante a instalação da sua JURA, respeite os seguintes pontos:

- Colocar o aparelho numa superfície horizontal e resistente à água.
- Escolher um local no qual a JURA fique protegida contra sobreaquecimento. Ter atenção para que as ranhuras de ventilação não fiquem cobertas.



### Encher o depósito de grãos

#### AVISO

Os grãos de café tratados com aditivos (por exemplo, com açúcar no café torrefacto), bem como o café em pó ou café seco por congelamento danificam o moinho.

- ▶ Encha o depósito de grãos apenas com grãos de café torrefactos sem tratamentos adicionais.
- ▶ Remover a tampa protetora do aroma do depósito de grãos.

- ▶ Remover a sujidade e os corpos estranhos eventualmente existentes no depósito de grãos.
- ▶ Encher depósito de grãos com grãos de café.
- ▶ Fechar depósito de grãos.

### Primeira colocação em funcionamento

Na primeira colocação em funcionamento poderá seleccionar se pretende operar a sua JURA **com** ou **sem** cartucho do filtro CLEARYL Blue. A partir de uma dureza da água de 10 °dH, recomendamos a utilização do cartucho do filtro. Se não souber qual a dureza da água utilizada, poderá medi-la primeiro (ver Capítulo 1 “Preparação e colocação em funcionamento – Medir a dureza da água”).



- i** A tecla Liga/Desliga tem simultaneamente a função de um interruptor de corrente. Se a JURA estiver desligada, o aparelho não consome energia em estado desligado.

#### **⚠ ATENÇÃO**

Perigo de morte por choque elétrico se o aparelho for utilizado com o cabo de ligação danificado.



- ▶ Nunca utilize um aparelho se este apresentar danos.
- ▶ Nunca utilize um aparelho se o seu cabo de ligação à corrente apresentar danos.

**Pré-requisito:** o depósito de grãos está cheio.

- ▶ Introduzir a ficha de alimentação na tomada de alimentação.
- ▶ Pulsar a tecla Liga/Desliga para ligar o aparelho.  
Os símbolos Descalcificação  e Filtro  iluminam-se.

- i** Decida se pretende operar a sua JURA **com** ou **sem** cartucho do filtro CLEARYL Blue.

### Primeira colocação em funcionamento com ativação do cartucho do filtro

-  ▶ Tocar no símbolo Filtro.  
O símbolo Depósito de água  ilumina-se.

- ▶ Remover o depósito de água.
- ▶ Abrir o suporte do filtro.
- ▶ Colocar o cartucho do filtro no depósito de água, pressionando levemente.

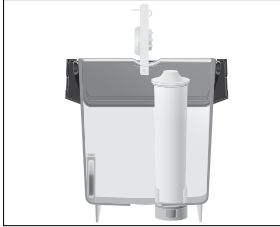

- ▶ Fechar o suporte do filtro. Ouve-se o suporte do filtro encaixar.

**i** O filtro também deverá ser mudado após dois meses. Ajuste o período de tempo com a ajuda do disco de data existente no suporte do filtro do depósito de água.

- ▶ Encher o depósito de água com água limpa e fria e voltar a colocá-lo. O símbolo Filtro ilumina-se.



- ▶ Tocar no símbolo Filtro. Os símbolos , e piscam. O filtro é lavado, a água sai diretamente para a bandeja de recolha de água. A lavagem do filtro para automaticamente. O aparelho aquece. Os símbolos , e piscam. O aparelho é lavado, pela saída de café sai água. A lavagem para automaticamente. O símbolo Depósito de borras de café ilumina-se.
- ▶ Esvaziar o depósito de borras de café e a bandeja de recolha de água e lavar com água quente.
- ▶ Voltar a colocar o depósito de borras de café e a bandeja de recolha de água. Os símbolos Ristretto , Espresso , Café bem como Aroma do café "forte" iluminam-se. A sua JURA está pronta a funcionar.

## Primeira colocação em funcionamento sem ativação do cartucho do filtro

Caso não utilize o cartucho do filtro CLEARLY Blue, terá de ajustar a dureza da água. Poderá ajustar os seguintes níveis de dureza da água:

Dureza da água	Indicação no visor de símbolos
Nível 1: 1 – 15 °dH	Ilumina-se 1 símbolo 
Nível 2: 16 – 23 °dH	Iluminam-se 2 símbolos 
Nível 3: 24 – 30 °dH	Iluminam-se 3 símbolos 

- ▶ Tocar no símbolo Descalcificação. Os símbolos , e iluminam-se.
- ▶ Tocar num dos símbolos , ou , para ajustar a dureza da água, p.ex. no símbolo para o "nível 1". Os símbolos e iluminam-se.
- ▶ Tocar no símbolo Descalcificação. O símbolo Depósito de água ilumina-se.
- ▶ Colocar o recipiente por baixo da saída de café.
- ▶ Remover o depósito de água.
- ▶ Encher o depósito de água com água limpa e fria e voltar a colocá-lo.



Os símbolos , e piscam. O sistema enche-se com água, esta sai diretamente para a bandeja de recolha de água. O processo para automaticamente. O aparelho aquece. Os símbolos , e piscam. O aparelho é lavado, pela saída de café sai água. A lavagem para automaticamente.

## 1 Preparação e colocação em funcionamento

Os símbolos Ristretto ☺, Espresso ☺, Café ☺ bem como Aroma do café “forte” ☘ iluminam-se. A sua JURA está pronta a funcionar.

### Medir a dureza da água

É possível medir a dureza da água com a tira de teste Aquadur® fornecida com a caixa original.

- ▶ Colocar a tira de teste brevemente por baixo de água corrente (um segundo).
- ▶ Escorrer a água.
- ▶ Aguardar aprox. um minuto.
- ▶ Determinar o grau de dureza da água com base na alteração de cor da tira de teste Aquadur® e na descrição contida na embalagem.

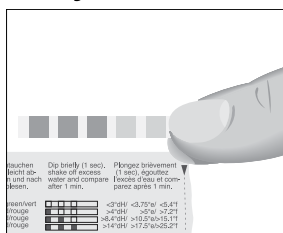

Agora é possível ajustar a dureza da água.

Nível	Grau Alemão Visor (°dH)	Gráus de dureza geral (°dGH)	Partes por milhão (ppm)	Tira Indicadora n.º de campos "avermelhados"
Não ativa	–	–	–	–
Água muito mole	<3	<3	< 53.4	Nenhuma
Água mole	> 4	> 4	> 71	1
Água dura	> 8.4	> 8.4	> 150	2
Água muito dura	> 14	> 14	> 250	3

## Encher o depósito de água

A manutenção diária do aparelho e a higiene aplicada no manuseamento com café e água são decisivos para um resultado de café perfeito dentro da chávina. Por isso, mude a água **diariamente**.

### AVISO

O leite, a água mineral com gás e outros líquidos podem danificar o depósito de água ou o aparelho.

- ▶ Encha o depósito de água exclusivamente com água limpa e fria.
- ▶ Remover o tanque de água e lavar com água fria.



- ▶ Encher o depósito de água com água limpa e fria e voltar a colocá-lo.

## 2 Preparação

### ⚠ ATENÇÃO

O café, vapor e água quentes podem provocar escaldaduras. A escaldadura é uma queimadura grave.

- ▶ Proceda com bastante cuidado ao manusear líquidos quentes ou vapor.
- ▶ Antes de beber, deixe o líquido arrefecer.
- ▶ Em caso de escaldadura, lave a área afetada com água fria e consulte um médico.
- ▶ Mantenha FORA do alcance das crianças.

- i** Quando uma especialidade de café está a ser preparada, é sempre possível cancelar a preparação. Para o efeito, toque no símbolo da especialidade de café que prepara no momento.

- i** Antes e durante o processo de moagem, poderá escolher o **aroma do café** das especialidades de café Ristretto ☺, expresso ☺ e café ☺: “normal” (☺), “forte” (☺).

É sempre preparada a **quantidade de água pré-ajustada** da respetiva especialidade de café. Este ajuste pode ser alterado (ver Capítulo 2 “Preparação – Adaptar permanentemente a quantidade de água ao tamanho da chávina”).

A sua JURA possui um **modo de poupança de energia**: pouco tempo depois da última preparação, a JURA deixa de aquecer. Para indicar que o aparelho está no modo de poupança de energia, todos os símbolos se iluminam com menor intensidade após aprox. 5 minutos. Antes da preparação seguinte, a JURA tem de aquecer.

O café deve ser saboreado quente. Uma chávina de porcelana fria retira o calor da bebida – e o sabor. Recomendamos por isso, pré-aquecer as chávinas. Um aroma de café pleno só é possível numa chávina pré-aquecida. Os dispositivos de aquecimento de chávinas da JURA estão disponíveis em lojas especializadas.

### Ristretto, expresso e café

A preparação de Ristretto ☺, expresso ☺ e café ☺ ocorre sempre do seguinte modo.

**Exemplo:** preparar um café.

**Pré-requisito:** a sua JURA está pronta a funcionar.

- ▶ Colocar a chávina por baixo da saída de café.
- ☺ ▶ Tocar no símbolo Café para iniciar a preparação. Os símbolos Café ☺ e Aroma do café (☺ ou ☺) piscam, a quantidade de água pré-ajustada corre para a chávina. A preparação para automaticamente. A sua JURA encontra-se pronta a funcionar.

### Adaptar permanentemente a quantidade de água ao tamanho da chávena

Pode adaptar, de forma simples e permanente, a quantidade de água de todas as especialidades de café ao tamanho da chávena. A quantidade é ajustada como mostrado no exemplo que se segue. Em todas as preparações seguintes, correrá sempre essa quantidade de água para a chávena.

**Exemplo:** adaptar **permanentemente** a quantidade de um expresso ao tamanho da chávena.

**Pré-requisito:** a sua JURA está pronta a funcionar.

- ▶ Colocar a chávena por baixo da saída combinada.
  - ☒ ▶ Tocar no símbolo Expresso por **aprox. 3 segundos**, até o visor voltar a exibir os símbolos Ristretto ☒ e Café ☒.
  - ☒ ▶ **Soltar** o símbolo Expresso. O expresso é preparado. Os símbolos Expresso ☒ e Aroma do café (☉ ou ☪) piscam.
  - ☒ ▶ Tocar no símbolo Expresso, assim que se encontrar expresso suficiente na chávena. A preparação para. A quantidade de água para um expresso foi guardada de forma permanente. Os símbolos Expresso ☒ e Aroma do café (☉ ou ☪) piscam até o aparelho voltar a estar pronto a funcionar.
- i** Poderá alterar este ajuste a qualquer altura, bastando repetir o procedimento.

### Café moído

Através do recipiente para café moído, tem a possibilidade de utilizar um segundo tipo de café, por exemplo, sem cafeína.

- i** Não utilize café moído muito fino. Este tipo de café pode entupir o sistema e o café apenas corre em gotas.
- i** Nunca coloque mais do que uma colher de dosagem cheia de café moído.

- i** A especialidade de café pretendida tem de ser preparada dentro de aproximadamente 1 minuto após o enchimento do café moído. Caso contrário, a JURA cancela o processo e fica novamente pronta a funcionar.
- i** Caso tenha colocado pouco café moído, os símbolos ☒, ☒, ☒ e ☒ piscam e a JURA cancela o processo.

A preparação de todas as especialidades de café com café moído ocorre sempre deste modo.

**Exemplo:** preparar uma chávena de café com café moído.

**Pré-requisito:** a sua JURA está pronta a funcionar.

- ▶ Colocar a chávena por baixo da saída de café.
- ▶ Abrir o recipiente para café moído. O símbolo Café moído ☒ ilumina-se.
- ▶ Colocar o funil de enchimento para café moído sobre o recipiente para café moído.

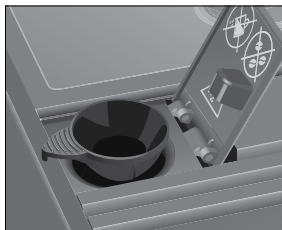

- ▶ Deitar uma colher de dosagem cheia de café moído no funil de enchimento.
- ▶ Fechar o recipiente para café moído. Os símbolos ☒, ☒, ☒ e ☒ piscam. Os símbolos ☒, ☒ e ☒ iluminam-se.
- ☒ ▶ Tocar no símbolo Café para iniciar a preparação. O símbolo Café ☒ ilumina-se, a quantidade de água pré-ajustada corre para a chávena. A preparação para automaticamente. A sua JURA encontra-se pronta a funcionar.

## Ajustar o moinho

Poderá ajustar progressivamente o moinho ao grau de torrefação do seu café.

### AVISO

Se o grau de moagem for ajustado com o moinho parado, há perigo de danos no disco de moagem.

- ▶ Ajuste o grau de moagem apenas com o moinho em funcionamento.

- i** Para ajustar um grau de moagem mais grosso, rode o seletor para a esquerda; para um ajuste mais fino do grau de moagem rode para a direita.

O ajuste correto do grau de moagem pode ser reconhecido através da saída uniforme do café pela saída de café. Além disso, obtém-se um creme fino e espesso.

**Exemplo:** alterar o grau de moagem **durante** a preparação de um expresso “forte”.

- ▶ Colocar a chávena por baixo da saída de café.
- ▶ Abrir a tampa do seletor do grau de moagem.

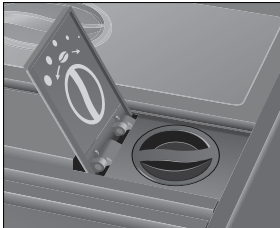



- ▶ Tocar no símbolo Aroma do café “forte”. O símbolo Aroma do café “forte” ilumina-se.
  - ▶ Tocar no símbolo Expresso para iniciar a preparação.
  - ▶ Colocar o seletor do grau de moagem na posição desejada, **durante** o funcionamento do moinho.
- A quantidade de água pré-ajustada corre para a chávena. A preparação para automaticamente.

## 3 Funcionamento diário

### Ligar o aparelho

A manutenção diária do aparelho e a higiene aplicada no manuseamento com café e água são decisivos para um resultado de café perfeito dentro da chávena. Por isso, mude a água **diariamente**.

Depois de ligar o aparelho, realiza-se automaticamente uma lavagem.

- ▶ Colocar o recipiente por baixo da saída de café.
- ▶ Pulsar a tecla Liga/Desliga para ligar o aparelho. Os símbolos ,  e  piscam, o aparelho aquece. O aparelho é lavado, pela saída de café sai água. A lavagem para automaticamente. A sua JURA está pronta a funcionar.



### Manutenção diária

Para prolongar a vida da sua JURA e garantir que a qualidade do café seja sempre ideal, o aparelho deve ser cuidado diariamente.

- ▶ Remover a bandeja de recolha de água.
- ▶ Esvaziar o depósito de borras de café e a bandeja de recolha de água e lavar com água quente.
- i** Esvazie o depósito de borras de café sempre com o aparelho ligado. Só assim o contador de borras de café é reajustado.
- ▶ Voltar a colocar o depósito de borras de café e a bandeja de recolha de água.
- ▶ Lavar o depósito de água com água limpa.
- ▶ Limpar a superfície do aparelho com um pano limpo, macio e húmido (por exemplo, pano de microfibras).

### Desligar o aparelho

Ao desligar a JURA, o sistema é lavado automaticamente se tiver sido preparada uma especialidade de café.

- ▶ Colocar o recipiente por baixo da saída de café.
- ▶ Pulsar a tecla Liga/Desliga. Os símbolos ,  e  piscam. O aparelho é lavado, pela saída de café sai água. A lavagem para automaticamente. A sua JURA está desligada.

**i** Se desligar a JURA com a tecla Liga/Desliga, o aparelho **não consome energia em estado desligado**.









## 4 Ajustes permanentes no modo de programação

### Colocar e ativar o filtro

A sua JURA não precisará de ser descalcificada se utilizar o cartucho do filtro CLEARYL Blue. Caso ainda não tenha ativado o filtro na altura da primeira colocação em funcionamento, poderá fazê-lo em seguida.

**i** Realize o processo “Colocar o filtro” sem interrupções. Assim, o bom funcionamento da sua JURA está garantido.

**Pré-requisito:** a sua JURA está pronta a funcionar.

- ▶ Tocar nos símbolos  e  **em simultâneo durante aprox. 2 segundos**. Os símbolos , ,  e  iluminam-se com maior intensidade.
- ▶ Tocar no símbolo Filtro  durante **aprox. 2 segundos**. O símbolo Depósito de água  ilumina-se.
  - ▶ Remover o depósito de água.
  - ▶ Abrir o suporte do filtro.

- ▶ Colocar o cartucho do filtro no depósito de água, pressionando levemente.



- ▶ Fechar o suporte do filtro. Ouve-se o suporte do filtro encaixar.





**i** O filtro também deverá ser mudado após dois meses. Ajuste o período de tempo com a ajuda do disco de data existente no suporte do filtro do depósito de água.

- ▶ Encher o depósito de água com água limpa e fria e voltar a colocá-lo.

O símbolo Depósito de borras de café  ilumina-se.



- ▶ Esvaziar a bandeja de recolha de água e o depósito de borras de café e voltar a colocar os mesmos.

O símbolo Filtro  ilumina-se.

- ▶ Tocar no símbolo Filtro para iniciar a lavagem do filtro. Os símbolos , ,  e  piscam. O filtro é lavado.

A lavagem do filtro para automaticamente. O símbolo Depósito de borras de café  ilumina-se.

- ▶ Esvaziar a bandeja de recolha de água e o depósito de borras de café e voltar a colocar os mesmos.

Os símbolos ,  e  piscam, o aparelho aquece. A sua JURA encontra-se pronta a funcionar.













## Ajustar a dureza da água

- i** Não é necessário ajustar a dureza da água se for utilizado o cartucho do filtro CLEARYL Blue e se o mesmo tiver sido ativado.

















Quanto mais dura for a água, maior será a frequência com a qual a JURA terá de ser descalcificada. Portanto, é importante efetuar o ajuste correto da dureza da água.

Poderá ajustar os seguintes níveis de dureza da água:

Dureza da água	Indicação no visor de símbolos
Nível 1: 1 – 15 °dH	Ilumina-se 1 símbolo 
Nível 2: 16 – 23 °dH	Iluminam-se 2 símbolos  
Nível 3: 24 – 30 °dH	Iluminam-se 3 símbolos   

**Exemplo:** alterar o ajuste da dureza da água do “nível 2” ( ) para o “nível 3” (  ).



**Pré-requisito:** a sua JURA está pronta a funcionar.

- ▶ Tocar nos símbolos  e  **em simultâneo durante aprox. 2 segundos.**  
Os símbolos     e  iluminam-se com maior intensidade.
-  ▶ Tocar no símbolo Descalcificação **por breves instantes.**  
Os símbolos   e  iluminam-se.
-  ▶ Tocar no símbolo Café.  
Os símbolos    e  iluminam-se.
-  ▶ Tocar no símbolo Descalcificação para confirmar o ajuste da dureza da água para o “nível 3”.  
A sua JURA encontra-se pronta a funcionar.

## Desligar automático











Poderá poupar energia através do desligar automático da sua JURA. A sua JURA desliga automaticamente decorrido um período de tempo ajustado após a última operação no aparelho.

Poderá ajustar os seguintes tempos:

Desligar após	Indicação no visor de símbolos
30 min	O símbolo  ilumina-se com maior intensidade
1 h	O símbolo  ilumina-se com maior intensidade
2 h	O símbolo  ilumina-se com maior intensidade

**Exemplo:** a hora de desligar muda de 30 minutos () para 1 hora ().

**Condição:** a sua JURA está pronta a funcionar.

- ▶ Tocar simultaneamente nos símbolos  e  **durante cerca de 2 segundos.**  
Os símbolos   (ou ) e  bem como  iluminam-se com maior intensidade.
-  ▶ Tocar no símbolo Expresso.  
O símbolo  ilumina-se com maior intensidade.
- ▶ Tocar no símbolo  **aprox. 2 segundos.**  
A hora de desligar foi alterada para 1 hora. A sua JURA volta a estar pronta a funcionar.

## 5 Manutenção

### ⚠ ATENÇÃO

Utilização de produtos de manutenção prejudiciais à saúde e descarga de líquidos durante o programa de manutenção. Nocivo em caso de ingestão.

Irritante para os olhos e pele.

- ▶ Mantenha FORA do alcance das crianças.
- ▶ Mantenha as crianças afastadas do aparelho durante a execução do programa de manutenção.
- ▶ Evite o contacto com a pele e olhos.
- ▶ Evite gerar poeiras. Não inale poeiras.
- ▶ Não coma ou beba durante a utilização.
- ▶ Conserve os produtos de manutenção longe dos alimentos e das bebidas, incluindo os alimentos para animais.
- ▶ Mantenha o depósito bem fechado e seco. Mantenha em local fresco.

Na sua JURA estão integrados os seguintes programas de manutenção:

- Limpar o aparelho
- Descalcificar o aparelho
- Mudar o filtro

### Limpar o aparelho

Após 180 preparações ou 80 lavagens iniciais, a JURA solicita uma limpeza.

### ⚠ ATENÇÃO

Produtos de limpeza não recomendados (p. ex. líquido) podem conter substâncias que danificam o aparelho ou deixam resíduos.

- ▶ Utilize apenas pastilhas de limpeza originais da JURA. São especialmente concebidas para o seu aparelho.

### ⚠ ATENÇÃO

Produto de limpeza nocivo e irritante. Nocivo em caso de ingestão. Irritante para os olhos e pele.

- ▶ Mantenha FORA do alcance das crianças.
- ▶ Evite o contacto com a pele e olhos.
- ▶ Evite gerar poeiras. Não inale poeiras.
- ▶ Após o contacto com a pele, lave de imediato com água abundante. Em caso de irritação da pele, consulte um médico.
- ▶ Após contacto com os olhos, lave de imediato com água abundante e consulte um médico.
- ▶ Em caso de ingestão, lave de imediato a boca e beba água em abundância. Não induza o vômito. Consulte um médico de imediato e mostre o rótulo.

- i** O programa de limpeza dura aproximadamente 15 minutos.
- i** Não interrompa o programa de limpeza. Isso prejudicaria a qualidade da limpeza.
- i** As pastilhas de limpeza da JURA estão à venda em lojas especializadas.

**Pré-requisito:** a sua JURA está pronta a funcionar. O símbolo Limpeza ☼ ilumina-se.

- ☼ ▶ Tocar no símbolo Limpeza durante **aprox. 2 segundos**.

O símbolo Depósito de borras de café ☼ ilumina-se.

- ▶ Esvaziar a bandeja de recolha de água e o depósito de borras de café e voltar a colocar os mesmos.
- ▶ O símbolo Limpeza ☼ ilumina-se.
- ▶ Colocar o recipiente por baixo da saída de café.

- ☼ ▶ Tocar no símbolo Limpeza. Os símbolos ☼, ☼, ☼ e ☼ piscam. pela saída de café sai água. O processo é interrompido, o símbolo Café moído ☼ ilumina-se.

- ▶ Abrir o recipiente para café moído e colocar uma pastilha de limpeza da JURA.



- ▶ Fechar o recipiente para café moído. O símbolo Limpeza ilumina-se.
- ▶ Tocar no símbolo Limpeza. Os símbolos , , e piscam. pela saída de café sai várias vezes água. O processo é interrompido, o símbolo Depósito de borras de café ilumina-se.
- ▶ Esvaziar a bandeja de recolha de água e o depósito de borras de café e voltar a colocar os mesmos. Os símbolos , e piscam. O aparelho aquece. A sua JURA encontra-se pronta a funcionar.

**Limpar o aparelho sem solicitação:** poderá iniciar manualmente o processo "limpar o aparelho" em qualquer altura, se o aparelho estiver pronto a funcionar. Tocar nos símbolos e em **simultâneo durante aprox. 2 segundos**. Os símbolos , , e ou iluminam-se com maior intensidade. Prossiga com a **primeira solicitação de ação** (assinada com ▶), como descrito no presente capítulo.

## Descalcificar o aparelho

Como consequência normal da sua utilização, ocorre o depósito de sedimentos de calcário na máquina. A JURA solicitará automaticamente uma descalcificação. A calcificação depende do grau de dureza da água utilizada.

### ATENÇÃO

Agentes descalcificadores não recomendados (p. ex. vinagre) podem conter substâncias que danifiquem o aparelho ou deixem resíduos.

- ▶ Utilize apenas pastilhas anticalcário originais da JURA. São especialmente concebidas para o seu aparelho.

### ATENÇÃO

Agente de descalcificação nocivo e irritante. Nocivo em caso de ingestão. Irritante para os olhos e pele.

- ▶ Mantenha FORA do alcance das crianças.
- ▶ Evite o contacto com a pele e olhos.
- ▶ Evite gerar poeiras. Não inale poeiras.
- ▶ Após o contacto com a pele, lave de imediato com água abundante. Em caso de irritação da pele, consulte um médico.
- ▶ Após contacto com os olhos, lave de imediato com água abundante. Retire lentes de contacto. Consulte um médico.
- ▶ Em caso de ingestão, lave de imediato a boca e beba água em abundância. Não induza o vômito. Consulte um médico de imediato e mostre o rótulo.

### AVISO

Perigo de danos no aparelho se o processo de descalcificação for interrompido.

- ▶ Efetue o programa de descalcificação até ao fim.

- i** O programa de descalcificação dura aproximadamente 40 minutos.
- i** As pastilhas anticalcário da JURA estão à venda em lojas especializadas.
- i** Não há solicitação para a descalcificação se utilizar um cartucho do filtro CLEARYL Blue e o mesmo estiver ativado.
- i** Existe risco de danos em superfícies delicadas (p. ex. mármore) devido ao contacto com o agente descalcificador. Remova imediatamente os salpicos que atinjam tais superfícies.

**Pré-requisito:** a sua JURA está pronta a funcionar. O símbolo Descalcificação ilumina-se.

## 5 Manutenção

- ▶ Tocar no símbolo Descalcificação durante **aprox. 2 segundos**.  
O símbolo Depósito de borras de café ilumina-se.
- ▶ Esvaziar a bandeja de recolha de água e o depósito de borras de café e voltar a colocar os mesmos.  
O símbolo Depósito de água pisca.
- ▶ Remover e esvaziar o depósito de água.
- ▶ Dissolver totalmente o conteúdo de uma bandeja de blister (3 pastilhas anticalcário da JURA) em um recipiente com 17 oz (500 ml) de água. O procedimento pode durar alguns minutos.

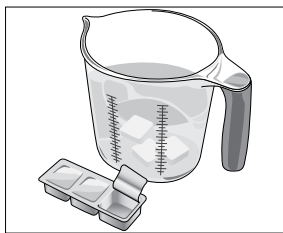

- ▶ Verter a solução para o depósito de água **vazio** e colocar o depósito de água.  
O símbolo Descalcificação ilumina-se.
- ▶ Tocar no símbolo Descalcificação. Os símbolos e piscam, a água sai diretamente para a bandeja de recolha de água.  
O processo é interrompido, o símbolo Depósito de borras de café ilumina-se.
- ▶ Esvaziar a bandeja de recolha de água e o depósito de borras de café e voltar a colocar os mesmos.  
O símbolo Depósito de água ilumina-se.
- ▶ Remover o depósito de água e **lavar bem**.
- ▶ Encher o depósito de água com água limpa e fria e voltar a colocá-lo.  
O símbolo Descalcificação ilumina-se.
- ▶ Tocar no símbolo Descalcificação. Os símbolos e piscam, a água sai diretamente para a bandeja de recolha de água.  
Os símbolos e piscam, a água sai pela saída de café.

O processo é interrompido, o símbolo Depósito de borras de café ilumina-se.

- ▶ Esvaziar a bandeja de recolha de água e o depósito de borras de café e voltar a colocar os mesmos.  
A sua JURA encontra-se pronta a funcionar.

**i** No caso de uma interrupção imprevista do processo de descalcificação, lave bem o depósito de água.

**Descalcificar o aparelho sem solicitação:** poderá iniciar manualmente o processo "descalcificar o aparelho" em qualquer altura, se o aparelho estiver pronto a funcionar. Tocar nos símbolos e **em simultâneo durante aprox. 2 segundos**. Os símbolos e iluminam-se com maior intensidade. Prossiga com a **primeira solicitação de ação** (assinalada com ▶), como descrito no presente capítulo.

### Mudar o filtro

- i** Após um fluxo de 2000 oz (60 litros) de água, a ação do filtro estará esgotada. A sua JURA solicita automaticamente uma mudança do filtro.
- i** O filtro também deverá ser mudado após dois meses. Ajuste o período de tempo com a ajuda do disco de data existente no suporte do filtro do depósito de água.
- i** Não há solicitação de mudança do filtro se o cartucho do filtro CLEARYL Blue não estiver ativado no modo de programação.

**Pré-requisito:** a sua JURA está pronta a funcionar. O símbolo Filtro ilumina-se.

- ▶ Tocar no símbolo Filtro durante **aprox. 2 segundos**.  
O símbolo Depósito de água ilumina-se.
- ▶ Remover o depósito de água.
- ▶ Abrir o suporte do filtro e remover o cartucho do filtro.

- ▶ Colocar o cartucho do filtro novo no depósito de água, pressionando levemente.

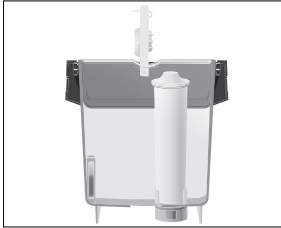

- ▶ Fechar o suporte do filtro. Ouve-se o suporte do filtro encaixar.

**i** O filtro também deverá ser mudado após dois meses. Ajuste o período de tempo com a ajuda do disco de data existente no suporte do filtro do depósito de água.

- ▶ Encher o depósito de água com água limpa e fria e voltar a colocá-lo.

O símbolo Depósito de borras de café ☕ ilumina-se.

- ▶ Esvaziar a bandeja de recolha de água e o depósito de borras de café e voltar a colocar os mesmos.

O símbolo Filtro ⏸ ilumina-se.

- ▶ ⏸ ▶ Tocar no símbolo Filtro para iniciar a lavagem do filtro.

Os símbolos ☕, ☕, ☕ e ⏸ piscam. O filtro é lavado. A água sai diretamente para a bandeja de recolha de água.

A lavagem do filtro para automaticamente.

O símbolo Depósito de borras de café ☕ ilumina-se.

- ▶ Esvaziar a bandeja de recolha de água e o depósito de borras de café e voltar a colocar os mesmos.

O aparelho aquece. A sua JURA encontra-se pronta a funcionar.

**Mudar o filtro sem solicitação:** se o filtro estiver ativado, poderá iniciar manualmente o processo "mudar o filtro" em qualquer altura, se o aparelho estiver pronto a funcionar. Tocar nos símbolos ☕ e ☕ em simultâneo durante aprox. 2 segundos. Os

símbolos ☕, ☕, ☕ e ⏸ iluminam-se com maior intensidade. Prossiga com a **primeira solicitação de ação** (assinalada com ▶), como descrito no presente capítulo.

## Descalcificar o depósito de água

Podem ocorrer incrustações de calcário no depósito de água. Para garantir um funcionamento impecável, descalcifique regularmente o depósito de água.



















- ▶ Remover o depósito de água.
- ▶ Se for utilizado um cartucho do filtro CLEARYL Blue, remover o mesmo.
- ▶ Descalcificar o aparelho com um agente descalcificador suave à venda no mercado conforme as instruções do fabricante.
- ▶ Lavar bem o depósito de água.
- ▶ Se for utilizado um cartucho do filtro CLEARYL Blue, voltar a colocar o mesmo.
- ▶ Encher o depósito de água com água limpa e fria e voltar a colocá-lo.





## Limpar o depósito de grãos

Os grãos de café podem apresentar uma ligeira camada de gordura que se fixa nas paredes do depósito de grãos. Estes resíduos podem influenciar negativamente o resultado do café. Por isso, limpe regularmente o depósito de grãos.







- ▶ ⏻ ▶ Pulsar a tecla Liga/Desliga para desligar o aparelho.
- ▶ Retirar a ficha de alimentação.
- ▶ Remover a tampa do depósito de grãos.
- ▶ Remover os grãos de café com um aspirador.
- ▶ Limpar o depósito de grãos com um pano seco e macio.
- ▶ Encher os grãos de café frescos no depósito de grãos e fechar a tampa do depósito de grãos.

## 6 Mensagens no visor de símbolos

Mensagem (indicação no visor de símbolos)	Causa/Consequência	Medida
O símbolo Depósito de água  ilumina-se.	O depósito de água está vazio ou não foi colocado corretamente. Não é possível realizar uma preparação.	<ul style="list-style-type: none"> <li>▶ Encher o depósito de água (ver Capítulo 1 “Preparação e colocação em funcionamento – Encher o depósito de água”).</li> <li>▶ Colocar o depósito de água.</li> </ul>
O símbolo Depósito de borras de café  ilumina-se.	O depósito de borras de café está cheio. Não é possível preparar especialidades de café.	<ul style="list-style-type: none"> <li>▶ Esvaziar o depósito de borras de café e o reservatório de borras de café (ver Capítulo 3 “Funcionamento diário – Manutenção diária”).</li> </ul>
O símbolo Depósito de borras de café  pisca.	A bandeja de recolha de água não está colocada corretamente ou não está colocada. Não é possível realizar uma preparação.	<ul style="list-style-type: none"> <li>▶ Colocar a bandeja de recolha de água.</li> </ul>
Os símbolos  ,  ,  ,  , e  piscam.	A tampa protetora do aroma do depósito de grãos não está colocada corretamente ou não está colocada.	<ul style="list-style-type: none"> <li>▶ Colocar corretamente a tampa protetora do aroma.</li> </ul>
Os símbolos  ,  ,  e  ou  iluminam-se com maior intensidade.	Encontra-se no modo de programação.	<ul style="list-style-type: none"> <li>▶ Tocar o símbolo  ou o símbolo  para abandonar o modo de programação. A sua JURA encontra-se pronta a funcionar.</li> </ul>
A JURA está pronta a funcionar, o símbolo Limpeza  ilumina-se.	A JURA solicita uma limpeza.	<ul style="list-style-type: none"> <li>▶ Realizar a limpeza (ver Capítulo 5 “Manutenção – Limpar o aparelho”).</li> </ul>
A JURA está pronta a funcionar, o símbolo Descalcificação  ilumina-se.	A JURA solicita uma descalcificação.	<ul style="list-style-type: none"> <li>▶ Realizar a descalcificação (ver Capítulo 5 “Manutenção – Descalcificar o aparelho”).</li> </ul>
A JURA está pronta a funcionar, o símbolo Filtro  ilumina-se.	Após o fluxo de 2000 oz (60 litros), a ação do cartucho do filtro CLEARYL Blue estará esgotada.	<ul style="list-style-type: none"> <li>▶ Substituir o cartucho do filtro CLEARYL Blue (ver Capítulo 5 “Manutenção – Mudar o filtro”).</li> </ul>

Mensagem (indicação no visor de símbolos)	Causa/Consequência	Medida
Preparação de café moído: após a colocação do café moído os símbolos  ,  ,  e  piscam por breves instantes.	Foi introduzido café moído em quantidade insuficiente, a JURA interrompe o processo.	▶ Na próxima preparação, encher mais café moído (ver Capítulo 2 “Preparação – Café moído”).

## 7 Eliminação de falhas

Problema	Causa/Consequência	Medida
Durante a preparação de café, o café corre apenas gota a gota.	O café ou o café em pó foi moído demasiado fino e entope o sistema.	▶ Ajustar o moinho para um grau de moagem mais grosso ou utilizar um café moído mais grosso (ver Capítulo 1 “Preparação e colocação em funcionamento – Ajustar o moinho”).
O símbolo Depósito de água  ilumina-se, apesar do depósito de água estar cheio.	O flutuador do depósito de água está preso.	▶ Descalcificar o depósito de água (ver Capítulo 5 “Manutenção – Descalcificar o depósito de água”).
Os símbolos  e  piscam alternadamente.	O sistema tem de ser enchido com água.	▶ Encher o depósito de água (ver Capítulo 1 “Preparação e colocação em funcionamento – Encher o depósito de água”). ▶ Tocar num dos símbolos  ou  . O sistema enche-se com água.
O moinho faz ruídos altos.	No moinho existem corpos estranhos.	▶ Contacte o serviço pós-venda no seu país (ver Capítulo 11 “Endereços da JURA / Notas legais”).
Após ligar a JURA, o símbolo Limpeza  pisca durante 5 segundos. Depois, o aparelho desliga-se.	Se o aparelho tiver sido colocado ao frio durante algum tempo, o aquecimento fica bloqueado por motivos de segurança.	▶ Aquecer o aparelho à temperatura ambiente.

- i** Caso não consiga eliminar as falhas, entre em contacto com o serviço pós-venda no seu país (ver Capítulo 11 “Endereços da JURA / Notas legais”).













## 8 Transporte e eliminação ecológica

### Transportar / esvaziar o sistema

Guarde a embalagem da JURA. Ela serve como proteção para o transporte da máquina.

Para proteger a JURA da geada durante o transporte, o sistema tem de ser esvaziado.

**Pré-requisito:** a sua JURA está pronta a funcionar.

- ▶ Colocar o recipiente por baixo da saída de café.
- ▶ Tocar nos símbolos  e  **em simultâneo durante aprox. 2 segundos.**  
Os símbolos , ,  e  ou  iluminam-se com maior intensidade.
- ▶ Remover e esvaziar o depósito de água.  
Os símbolos ,  e  iluminam-se.
-  ▶ Tocar no símbolo Expresso.  
Sai água quente até o sistema ficar vazio.  
O símbolo Depósito de água  ilumina-se.
-  ▶ Pulsar a tecla Liga/Desliga para desligar o aparelho.

### Eliminação

Por favor, elimine os aparelhos velhos de forma ecológica.



## 9 Dados técnicos

Tensão	120 V ~, 60 Hz
Potência	1450 W
Marcação de conformidade	
Consumo de energia	aprox. 4,0 Wh
Modo de poupança de energia“ligado” (os símbolos iluminam-se com menor intensidade)	
Pressão da bomba	estática máx. 15 bar
Capacidade do depósito de água (sem filtro)	37,2 oz (1,1 l)
Capacidade do depósito de grãos	4,4 oz (125 g)
Capacidade do depósito de borras de café	aprox. 9 Porções
Comprimento do cabo	aprox. 43,3 in. (aprox. 1,1 m)
Peso	aprox. 19,6 lb (aprox. 8,9 kg)
Dimensões (L x A x P)	9,0 x 12,7 x 17,5 in. (23 x 32,3 x 44,5 cm)

Indicação para o inspetor (novos ensaios conforme a norma DIN VDE 0701-0702): o ponto de ligação à terra central está localizado no lado inferior do aparelho, próximo da ligação do cabo de alimentação.

### Diretivas

O aparelho cumpre as exigências das seguintes diretivas:

- Norma UL 1082
- Norma Canadiana CSA C22.2 N.º 64



## 10 Índice remissivo

### A

- Ajustes
  - Adaptar permanentemente a quantidade de água ao tamanho da chávena 96
  - Ajustes permanentes no modo de programação 98
- Ajustes permanentes no modo de programação 98
- Aparelho
  - Descalcificar 101
  - Desligar 98
  - Instalar 92
  - Ligar 97
  - Limpar 100

### B

- Bandeja de recolha de água 90
- Base para chávenas 90

### C

- Cabo de ligação 90
- Café 95
- Café granulado
  - Café moído 96
- Café moído 96
  - Recipiente para café moído 91
- Cartucho do filtro CLEARYL Blue
  - Colocar e ativar 98
  - Mudar 102
- Colocação em funcionamento, Primeira
  - Com ativação do cartucho do filtro 92
  - Sem ativação do cartucho do filtro 93
- Contactos 112

### D

- Dados técnicos 106
- Depósito de água 90
  - Descalcificar 103
  - Encher 95
- Depósito de borras de café 90
- Depósito de grãos
  - Depósito de grãos com tampa protetora do aroma 90
  - Encher 92
  - Limpar 103
- Descalcificar
  - Aparelho 101
  - Depósito de água 103

- Descrição dos símbolos 85
- Desligar 98
  - Desligar automático 99
- Desligar automático 99
- Dureza da água
  - Ajustar a dureza da água 99
  - Medir a dureza da água 94

### E

- Eliminação de falhas 105
- Eliminação ecológica 106
- Encher
  - Depósito de água 95
  - Depósito de grãos 92
- Endereços 112
- Esvaziar o sistema 106
- Expresso 95

### F

- Filtro
  - Colocar e ativar 98
  - Mudar 102

### G

- Grau de moagem
  - Seletor do grau de moagem 91

### H

- Homepage 92
- Hotline 112

### I

- Indicações importantes
  - Segurança 86
- Instalar
  - Instalar o aparelho 92
- Internet 92

### J

- JURA
  - Contactos 112
  - Homepage 92
  - Internet 92

### L

- Ligar 97
- Limpar
  - Aparelho 100
  - Depósito de grãos 103

## M

- Manutenção 100
  - Manutenção diária 97
- Mensagens no visor 104
- Modo de poupança de energia 95
- Modo de programação 98
  - Ajustar a dureza da água 99
  - Desligar automático 99
- Moinho
  - Ajustar o moinho 97

## P

- Ponto de ligação à terra 106
- Ponto de ligação à terra central 106
- Preparação 95
  - Café 95
  - Café moído 96
  - Expresso 95
  - Ristretto 95
- Primeira colocação em funcionamento 92
  - Com ativação do cartucho do filtro 92
  - Sem ativação do cartucho do filtro 93

## R

- Ranhuradas de ventilação 90
- Recipiente para café moído
  - Recipiente para café moído 91
- Ristretto 95

## S

- Saída de café
  - Saída de café com altura ajustável 90
- Saída de café com altura ajustável 90
- Segurança
  - Indicações importantes 86
- Serviço pós-venda 112
- Símbolo
  - Aroma do café 91
  - Café 91
  - Café moído 91
  - Depósito de água 91
  - Depósito de borras de café 91
  - Descalcificação 91
  - Expresso 91
  - Filtro 91
  - Limpeza 91
  - Ristretto 91

## T

- Tampa protetora do aroma
  - Depósito de grãos com tampa protetora do aroma 90
- Tecla
  - Tecla Liga/Desliga 90
- Telefone 112
- Transporte 106

## V

- Visor
  - Visor de símbolos 91
- Visor de símbolos 91
  - Mensagens 104
- Visor, mensagens 104

– deliberadamente vazio –

– deliberadamente vazio –

– deliberadamente vazio –

## 11 Endereços da JURA / Notas legais

## 11 Endereços da JURA / Notas legais

### Sede

JURA Elektroapparate AG  
Kaffeeweltstrasse 10  
CH-4626 Niederbuchsiten  
Suíça

	USA: JURA Inc.	Canadá: FAEMA
Atendimento ao cliente		
Telefone	1-800-220-5701	1-(855)-544-8600
E-Mail	info@us.jura.com	info@juracanada.ca
Horário de funcionamento (EST)	Mon – Thu 9 am – 9 pm Fri 9 am – 8 pm Sat 9 am – 5 pm	
Endereço do distribuidor	20 Craig Road Montvale, NJ 07645	115 Matheson Boulevard East Mississauga, Ontario, L4Z 1X8
Telefone	001 (201) 767-3999	1-(905)-501-8600
Fax	001 (201) 767-9684	
Internet	www.us.jura.com	www.ca.jura.com

@ Outros dados de contacto para o seu país podem ser consultados online em **www.jura.com**.

### Alterações técnicas

Reservados os direitos de alterações técnicas. As ilustrações utilizadas neste manual de instruções são estilizadas e não mostram as cores originais do aparelho. A sua JURA pode apresentar detalhes diferentes.

### Feedback

A sua opinião é importante! Utilize o acesso de contacto na página [www.jura.com](http://www.jura.com).

### Copyright

O manual de instruções contém informações protegidas por direitos de autor. As fotocópias ou traduções para outra língua não são admissíveis sem a autorização prévia por escrito pela JURA Elektroapparate AG.