

jura®



fr

Mode d'emploi A1



Pour votre sécurité : lisez le manuel et assurez-vous de l'avoir compris avant d'utiliser la machine.

Votre A1

CONSIGNES DE SECURITE IMPORTANTES	30
Eléments de commande	34
1 Préparation et mise en service	36
Installation de la machine	36
Remplissage du récipient à grains	36
Première mise en service	36
Première mise en service avec activation de la cartouche filtrante	36
Première mise en service sans activation de la cartouche filtrante	37
Détermination de la dureté de l'eau	38
Remplissage du réservoir d'eau	39
2 Préparation	39
Ristretto, espresso et café	39
Adaptation durable de la quantité d'eau à la taille de la tasse	40
Café moulu	40
Réglage du broyeur	41
3 Fonctionnement quotidien	41
Allumage de la machine	41
Entretien quotidien	41
Extinction de la machine	42
4 Réglages durables en mode de programmation	42
Mise en place et activation du filtre	42
Réglage de la dureté de l'eau	42
Extinction automatique	43
5 Entretien	43
Nettoyage de la machine	44
Détartrage de la machine	45
Remplacement du filtre	46
Détartrage du réservoir d'eau	47
Nettoyage du récipient à grains	47
6 Messages sur le visuel avec symboles	48
7 Dépannage	49
8 Transport et élimination écologique	50
Transport / Vidange du système	50
Élimination	50
9 Caractéristiques techniques	50
10 Index	51
11 Contacts JURA / Mentions légales	53

Description des symboles

Mises en garde



Ce symbole indique une alerte de sécurité. Il est utilisé pour vous avertir de risques potentiels de blessure. Pour éviter des éventuelles blessures, voire la mort, respectez tous les messages de sécurité précédés de ce symbole.

DANGER

DANGER indique une situation dangereuse qui, si elle n'est pas évitée, entraîne la mort ou de graves blessures.

AVERTISSEMENT

AVERTISSEMENT indique une situation dangereuse qui, si elle n'est pas évitée, peut entraîner la mort ou de graves blessures.

ATTENTION

ATTENTION, utilisé avec ce symbole de sécurité, indique une situation dangereuse qui, si elle n'est pas évitée, peut entraîner des blessures mineures à modérées.

AVIS

AVIS est utilisé pour les pratiques non susceptibles d'entraîner des blessures.

Symboles utilisés

- ▶ **Demande d'action.** Ce symbole signifie que vous êtes invité à réaliser une action.
- i** **Informations** et conseils destinés à faciliter encore l'utilisation de votre JURA.

CONSIGNES DE SECURITE IMPORTANTES

Respectez les précautions de sécurité fondamentales

Lorsque vous utilisez un appareil électrique, respectez impérativement les précautions de sécurité fondamentales afin de limiter les risques d'incendie, d'électrocution et/ou de blessure :

- Lisez toutes les instructions.
- Ne touchez pas les surfaces brûlantes. Utilisez les poignées ou les boutons.
- Pour prévenir les risques d'incendie, d'électrocution et de blessure, n'immergez pas le cordon d'alimentation, les prises ou le corps de la machine dans l'eau ou un autre liquide.
- Surveillez de près les opérations lorsque la machine est utilisée par ou à proximité d'un enfant.
- Débranchez la prise lorsque la machine n'est pas utilisée et avant de la nettoyer. Laissez-la refroidir avant de monter ou de démonter des pièces et avant de la nettoyer.
- N'utilisez pas une machine dont le cordon ou la prise sont défectueux, qui ne fonctionne pas correctement ou qui est endommagée. Renvoyez la machine au service après-vente agréé le plus proche pour la faire examiner, réparer ou régler.
- L'utilisation d'un accessoire non recommandé par le fabricant de la machine peut causer un incendie, une électrocution ou des blessures.
- N'utilisez pas la machine à l'extérieur.
- Ne laissez pas le cordon pendre du bord d'une table ou d'un comptoir, ni toucher une surface brûlante.
- Ne placez pas la machine sur ou à proximité d'un brûleur électrique ou à gaz chaud, ni dans un four chaud.
- Pour débrancher la machine, placez tous ses boutons de commande sur « ARRÊT » puis déconnectez-la de la prise murale.
- Utilisez la machine uniquement aux fins prévues.
- Faites preuve de grande prudence lors de la préparation de vapeur chaude, d'eau chaude ou de café chaud.
- Machine exclusivement réservée à un usage domestique.

CONSERVEZ CES INSTRUCTIONS.

Transmettez-les aux utilisateurs suivants.

Usage prévu

Cette machine est exclusivement destinée et conçue pour un usage domestique. Elle doit uniquement être utilisée pour préparer du café, conformément aux présentes instructions. Tout autre usage sera considéré comme incorrect. JURA Elektroapparate AG ne pourra être tenue responsable des conséquences d'un usage incorrect.

Les personnes, y compris les enfants, qui

- ne possèdent pas les capacités physiques, sensorielles ou mentales suffisantes pour utiliser la machine en toute sécurité ou
- ne possèdent pas l'expérience ou les connaissances suffisantes pour utiliser la machine en toute sécurité,

ne sont autorisées à l'utiliser que sous la surveillance d'une personne responsable ou après avoir reçu les instructions nécessaires à sa bonne utilisation.

Instructions spécifiques au cordon d'alimentation

- Le cordon d'alimentation est conçu pour limiter les risques d'enchevêtrement ou de trébuchage dans un câble long.
- Le cordon doit être placé de sorte qu'il ne pende pas du comptoir ou de la table, car des enfants pourraient tirer dessus ou des personnes pourraient trébucher.
- Cette machine est dotée d'une fiche à trois broches avec terre.
- Ne modifiez en aucune manière la fiche.

N'utilisez PAS de rallonge électrique.

Si l'utilisateur choisit d'utiliser une rallonge électrique,

- la puissance nominale de la rallonge doit être au moins équivalente à celle de la machine,
- si la machine dispose d'une mise à la terre, la rallonge doit être une rallonge trois fils avec terre et
- le cordon rallongé doit être placé de sorte qu'il ne pende pas du comptoir ou de la table, car des enfants pourraient tirer dessus ou des personnes pourraient trébucher.

⚠ AVERTISSEMENT

Pour limiter les risques d'incendie ou d'électrocution, NE retirez AUCUN capot de service. N'apportez à la machine AUCUNE modification qui ne soit décrite dans ces instructions. La machine ne contient AUCUNE pièce réparable par l'utilisateur. Les réparations DOIVENT uniquement être effectuées par un personnel agréé.

Si la machine présente des signes de détérioration, par exemple si elle dégage une odeur de brûlé, débranchez-la immédiatement de la prise murale et contactez le service client JURA.

⚠ ATTENTION

Cette machine est exclusivement réservée à un usage domestique. Hormis le nettoyage et la maintenance utilisateur, toutes les autres opérations doivent être effectuées par un représentant de service agréé :

- Ne plongez pas la base de la machine dans l'eau et n'essayez pas de la démonter.
- Ne mettez pas la machine ou ses pièces constitutives au lave-vaisselle.
- Vérifiez que la tension du secteur correspond à la tension indiquée sur la plaque signalétique de la machine. La plaque signalétique se situe en dessous de votre machine.
- Ne remplissez jamais le réservoir de la machine avec de l'eau chaude ou bouillante. Utilisez exclusivement de l'eau froide.
- Lorsque la machine fonctionne, ne touchez pas les pièces brûlantes et ne placez pas le cordon à proximité de ces dernières.

AVIS



- Ne nettoyez jamais la machine avec une poudre abrasive ou des instruments durs.
- Vérifiez que les orifices d'aération sont dégagés.
- Ne retirez jamais le bac d'égouttage pendant la percolation. Retirez le bac d'égouttage uniquement lorsque la demande correspondante apparaît sur le visuel ou lorsque la machine est prête à l'emploi.

**ACTIONS INTERDITES
(au risque d'annuler votre
garantie)**

- Ne remplissez jamais le récipient à grains ou l'entonnoir de remplissage pour café moulu de café instantané, de chocolat en poudre etc. Cela endommagerait la chambre de percolation.
- Ne remplissez jamais le récipient à grains de grains de café caramélisés. En cas de doute, contactez votre revendeur.
- Remplissez exclusivement le récipient à grains de café en grains (pas de chocolat, de riz, de noix, d'épices – uniquement du café en grains torréfié).
- Ne remplissez jamais le récipient à grains de grains de café congelés. Si vous conservez vos grains de café au congélateur, laissez-les décongeler pendant 3 ou 4 heures avant de les verser dans le récipient à grains.
- Remplissez exclusivement le réservoir d'eau avec de l'eau fraîche et propre, sauf à l'occasion du détartrage.
- N'utilisez jamais d'eau minérale ou gazeuse. Vous pouvez utiliser de l'eau du robinet, de l'eau en bouteille, de l'eau de source et de l'eau purifiée par osmose inverse.

CONSIGNES DE SECURITE IMPORTANTES

- Utilisez uniquement la machine tel que décrit dans ces instructions. En cas de doute, contactez votre revendeur.

Eléments de commande

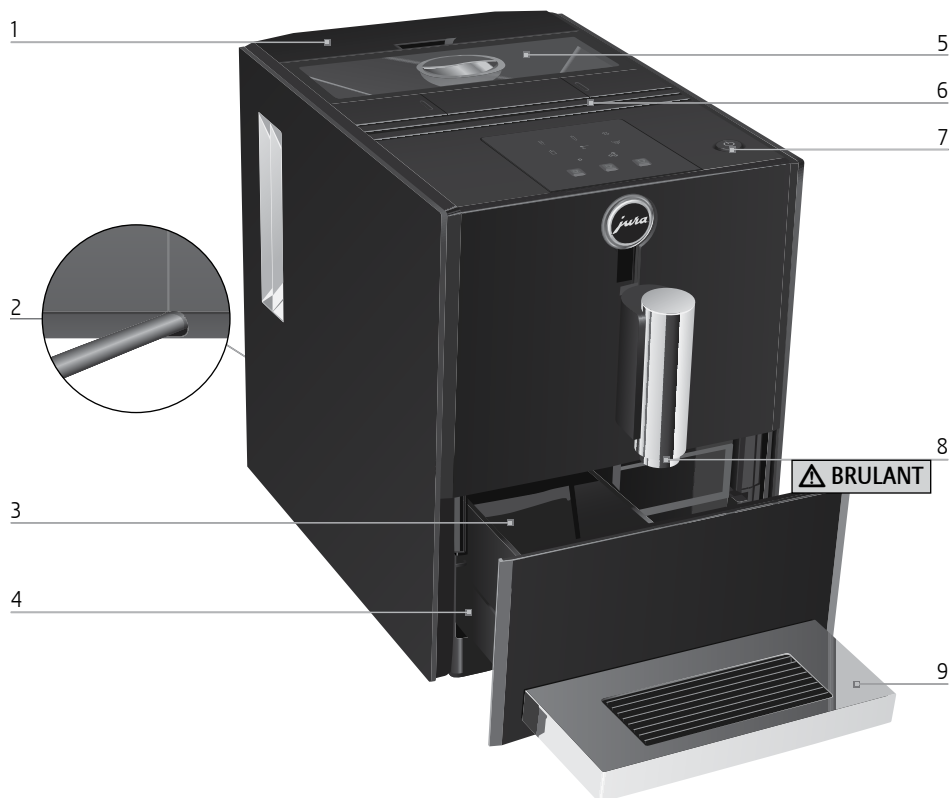

- | | | | |
|---|---------------------------------------|---|------------------------------------------------------|
| 1 | Réservoir d'eau | 5 | Récipient à grains avec couvercle protecteur d'arôme |
| 2 | Câble secteur (arrière de la machine) | 6 | Fentes d'aération |
| 3 | Récipient à marc de café | 7 | Touche Marche/Arrêt |
| 4 | Bac d'égouttage | 8 | Ecoulement de café réglable en hauteur |
| | | 9 | Plate-forme pour tasses |

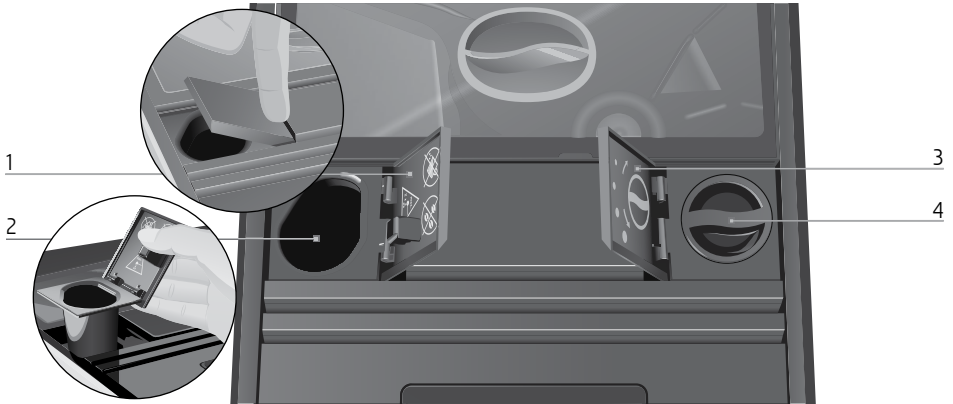

- | | | | |
|---|--------------------------------------|---|----------------------------------------------|
| 1 | Couvercle du réservoir de café moulu | 3 | Couvercle du sélecteur de finesse de mouture |
| 2 | Réservoir de café moulu | 4 | Sélecteur de finesse de mouture |



- | | | | |
|---|----------------------------------|---|--------------------------------------|
| 1 | Visuel avec symboles | ☉ | Symbole Intensité du café « normal » |
| ☰ | Symbole Détartrage | ☼ | Symbole Intensité du café « fort » |
| ☰ | Symbole Filtre | ☕ | Symbole Ristretto |
| ☼ | Symbole Nettoyage | ☕ | Symbole Espresso |
| ☕ | Symbole Réservoir d'eau | ☕ | Symbole Café |
| ☕ | Symbole Café moulu | | |
| ☕ | Symbole Récipient à marc de café | | |

1 Préparation et mise en service

Ce chapitre vous donne les informations nécessaires pour utiliser votre JURA sans problème. Vous allez préparer votre JURA pas à pas pour pouvoir savourer votre premier café.

- i** Rendez-nous visite sur Internet. Sur le **site JURA** (www.jura.com), vous trouverez des informations intéressantes et actuelles sur votre JURA et tout ce qui concerne le café.

Installation de la machine

Lors de l'installation de votre JURA, respectez les consignes suivantes :

- Placez la machine sur une surface horizontale insensible à l'eau.
- Choisissez l'emplacement de votre JURA de sorte qu'elle soit à l'abri de toute source de chaleur excessive. Veillez à ce que les fentes d'aération ne soient pas obstruées.



Remplissage du récipient à grains

AVIS

Les grains de café traités avec des additifs (par exemple du sucre), le café prémoulu ou le café lyophilisé endommagent le broyeur.

- ▶ Remplissez le récipient à grains uniquement de grains de café torréfiés non traités.

- ▶ Retirez le couvercle protecteur d'arôme du récipient à grains.
- ▶ Retirez les impuretés ou corps étrangers éventuellement présents dans le récipient à grains.

- ▶ Remplissez le récipient à grains de grains de café.
- ▶ Fermez le récipient à grains.

Première mise en service

Lors de la première mise en service, vous pouvez indiquer si vous souhaitez utiliser votre JURA **avec** ou **sans** cartouche filtrante CLEARYL Blue. Nous recommandons d'utiliser la cartouche filtrante lorsque la dureté de l'eau est égale ou supérieure à 10 °dH. Si vous ne connaissez pas la dureté de l'eau utilisée, vous pouvez d'abord la déterminer (voir Chapitre 1 « Préparation et mise en service – Détermination de la dureté de l'eau »).



- i** La touche Marche/Arrêt sert également d'interrupteur d'alimentation. Lorsque la JURA est éteinte, elle ne consomme aucun courant en mode veille.

⚠ AVERTISSEMENT

Il existe un risque mortel d'électrocution si la machine est utilisée avec un câble d'alimentation défectueux.

- ▶ N'utilisez jamais une machine endommagée.
- ▶ N'utilisez jamais une machine dont le câble d'alimentation est défectueux.

Condition : le récipient à grains est rempli.

- ▶ Branchez la fiche secteur dans une prise de courant.
- ▶ Appuyez sur la touche Marche/Arrêt pour allumer la machine.
Les symboles Détartrage  et Filtre  s'allument.

- i** Vous devez décider à ce moment si vous souhaitez utiliser votre JURA **avec** ou **sans** cartouche filtrante CLEARYL Blue.

Première mise en service avec activation de la cartouche filtrante





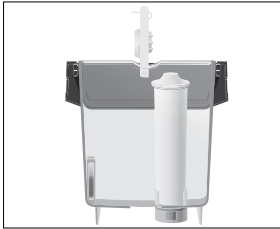







-  ▶ Effleurez le symbole Filtre.
Le symbole Réservoir d'eau  s'allume.

- ▶ Retirez le réservoir d'eau.
- ▶ Ouvrez le porte-filtre.
- ▶ Enfoncez la cartouche filtrante dans le réservoir d'eau en exerçant une légère pression.









- ▶ Fermez le porte-filtre. Il s'enclenche avec un clic audible.











i L'efficacité du filtre s'épuise au bout de deux mois. Réglez sa durée de vie à l'aide du disque dateur placé sur le porte-filtre, dans le réservoir d'eau.

- ▶ Remplissez le réservoir d'eau avec de l'eau froide du robinet et remettez-le en place. Le symbole Filtre  s'allume.
- ▶ Effleurez le symbole Filtre. Les symboles , ,  et  clignotent. Le filtre est rincé, l'eau coule directement dans le bac d'égouttage. Le rinçage du filtre s'arrête automatiquement. La machine chauffe. Les symboles ,  et  clignotent. La machine est rincée, de l'eau coule de l'écoulement de café. Le rinçage s'arrête automatiquement. Le symbole Récipient à marc de café  s'allume.
- ▶ Videz le récipient à marc de café et le bac d'égouttage, puis rincez-les à l'eau chaude.
- ▶ Remettez le récipient à marc de café et le bac d'égouttage en place. Les symboles Ristretto , Espresso , Café  ainsi que l'intensité de café « fort »  s'allument. Votre JURA est prête à l'emploi.







Première mise en service sans activation de la cartouche filtrante

Si vous ne souhaitez pas utiliser la cartouche filtrante CLEARYL Blue, vous devez régler la dureté de l'eau. Vous pouvez régler les niveaux de dureté de l'eau suivants :

Dureté de l'eau	Affichage sur le visuel avec symboles
Niveau 1 : 1 – 15 °dH	1 symbole s'allume 
Niveau 2 : 16 – 23 °dH	2 symboles s'allument  
Niveau 3 : 24 – 30 °dH	3 symboles s'allument   

- ▶ Effleurez le symbole Détartrage. Les symboles ,  et  s'allument.
- ▶ Effleurez le symbole ,  ou  pour régler la dureté de l'eau, p. ex. le symbole  pour le « niveau 1 ».
- ▶ Les symboles  et  s'allument.
- ▶ Effleurez le symbole Détartrage. Le symbole Réservoir d'eau  s'allume.
- ▶ Placez un récipient sous l'écoulement de café.
- ▶ Retirez le réservoir d'eau.
- ▶ Remplissez le réservoir d'eau avec de l'eau froide du robinet et remettez-le en place.



Les symboles ,  et  clignotent. Le système se remplit d'eau, l'eau coule directement dans le bac d'égouttage. L'opération s'arrête automatiquement. La machine chauffe. Les symboles ,  et  clignotent. La machine est rincée, de l'eau coule de

1 Préparation et mise en service

l'écoulement de café. Le rinçage s'arrête automatiquement.

Les symboles Ristretto ☒, Espresso ☒, Café ☒ ainsi que l'intensité de café « fort » ☒ s'allument. Votre JURA est prête à l'emploi.

Détermination de la dureté de l'eau

Vous pouvez déterminer la dureté de l'eau à l'aide de la languette de test Aquadur® fournie.

- ▶ Placez brièvement (une seconde) la languette sous l'eau courante.
- ▶ Secouez l'eau.
- ▶ Attendez une minute environ.
- ▶ Lisez le degré de dureté de l'eau à l'aide de la coloration de la languette de test Aquadur® et de la description figurant sur l'emballage.

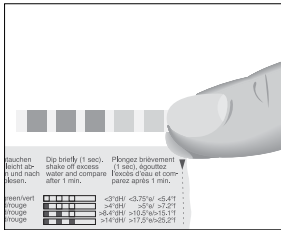

Vous pouvez maintenant régler la dureté de l'eau.

Niveau	Degré allemand affiché (°dGH)	Degré de dureté générale (°dGH)	Parties par million (ppm)	Nombre de champs « rougeâtres » sur la languette de test
Inactif	-	-	-	-
Eau très douce	< 3	< 3	< 53.4	Aucun
Eau douce	> 4	> 4	> 71	1
Eau dure	> 8.4	> 8.4	> 150	2
Eau très dure	> 14	> 14	> 250	3

Remplissage du réservoir d'eau

L'entretien quotidien de la machine et l'hygiène avec le café et l'eau sont essentiels pour garantir un résultat toujours parfait dans la tasse. C'est pourquoi vous devez changer l'eau **quotidien**ment.

AVIS

Le lait, l'eau minérale gazeuse ou d'autres liquides peuvent endommager le réservoir d'eau ou la machine.

- ▶ Remplissez le réservoir d'eau uniquement avec de l'eau fraîche.
- ▶ Retirez le réservoir d'eau et rincez-le à l'eau froide.



- ▶ Remplissez le réservoir d'eau avec de l'eau froide du robinet et remettez-le en place.

2 Préparation

AVERTISSEMENT

Le café, la vapeur et l'eau à très haute température peuvent causer des brûlures. Les brûlures sont des blessures graves.

- ▶ Manipulez la vapeur ou les liquides brûlants avec la plus grande prudence.
- ▶ Laissez le liquide refroidir avant de le boire.
- ▶ En cas de brûlure, rincez la partie du corps atteinte à l'eau froide et consultez un médecin.
- ▶ ELOIGNEZ les enfants.

- i** Vous pouvez à tout moment interrompre la préparation d'une spécialité de café. Pour ce faire, effleurez le symbole de la spécialité de café que vous êtes en train de préparer.
- i** Vous pouvez sélectionner l'**intensité du café** pour les spécialités de café Ristretto ☉, Espresso ☹ et Café ☹ avant et pendant le broyage : « normal » (☉), « fort » (☹).

La préparation s'effectue toujours avec la **quantité d'eau pré réglée** pour la spécialité de café correspondant. Vous pouvez modifier ce réglage (voir Chapitre 2 « Préparation – Adaptation durable de la quantité d'eau à la taille de la tasse »).

Votre JURA possède un **mode d'économie d'énergie** : peu après la dernière préparation, la JURA cesse de chauffer. Pour indiquer que la machine se trouve en mode d'économie d'énergie, tous les symboles s'allument moins fort au bout de 5 minutes. La JURA devra chauffer avant la prochaine préparation.

C'est lorsqu'il est chaud que le café est le meilleur. Une tasse en porcelaine froide refroidit et affadit la boisson. C'est pourquoi nous vous recommandons de préchauffer vos tasses. Tout l'arôme du café ne peut se déployer que dans des tasses préchauffées. Vous pouvez vous procurer un chauffe-tasses JURA chez votre revendeur agréé.

Ristretto, espresso et café

La préparation du ristretto ☉, de l'espresso ☹ et du café ☹ suit ce modèle.

Exemple : voici comment préparer un café.

Condition : votre JURA est prête à l'emploi.

- ▶ Placez une tasse sous l'écoulement de café.
-  ▶ Effleurez le symbole Café pour lancer la préparation.

Les symboles Café ☹ et Intensité du café (☉ ou ☹) clignotent, la quantité d'eau pré réglée coule dans la tasse.

La préparation s'arrête automatiquement.

Votre JURA est de nouveau prête à l'emploi.

Adaptation durable de la quantité d'eau à la taille de la tasse

Vous pouvez adapter très simplement et durablement la quantité d'eau de toutes les spécialités de café à la taille de la tasse. Comme dans l'exemple suivant, vous réglez la quantité une fois. Cette quantité coulera pour toutes les préparations qui suivront.

Exemple : adapter **durablement** la quantité d'un espresso à la taille de la tasse.

Condition : votre JURA est prête à l'emploi.

- ▶ Placez une tasse sous l'écoulement combiné.

- ☒ ▶ Effleurez le symbole Espresso **pendant 3 secondes environ** jusqu'à ce que les symboles Ristretto ☒ et Café ☒ réapparaissent.
- ☒ ▶ **Relâchez** le symbole Espresso. La préparation de l'espresso commence. Les symboles Espresso ☒ et Intensité du café (☉ ou ☪) clignotent.
- ☒ ▶ Effleurez le symbole Espresso lorsque la tasse contient suffisamment d'espresso. La préparation s'arrête. La quantité d'eau pour un espresso est durablement mémorisée. Les symboles Espresso ☒ et Intensité du café (☉ ou ☪) clignotent jusqu'à ce que la machine soit à nouveau prête à l'emploi.

- i** Vous pouvez modifier ce réglage à tout moment en répétant l'opération.

Café moulu

Vous avez la possibilité d'utiliser une deuxième sorte de café, par exemple un café décaféiné, grâce au réservoir de café moulu.

- i** N'utilisez pas de café moulu trop fin. Le système pourrait se boucher et le café coulerait alors goutte à goutte.
- i** Ne versez jamais plus d'une dose rase de café moulu.

- i** La spécialité de café souhaitée doit être préparée dans la minute suivant le remplissage du café moulu. Sinon, la JURA interrompt l'opération et se remet en mode prêt à l'emploi.
- i** Si vous n'avez pas versé suffisamment de café moulu, les symboles ☒, ☒, ☒ et ☒ clignotent et la JURA interrompt l'opération.

La préparation de toutes les spécialités de café à partir de café moulu suit ce modèle.

Exemple : préparer une tasse de café à partir de café moulu.

Condition : votre JURA est prête à l'emploi.

- ▶ Placez une tasse sous l'écoulement de café.
- ▶ Ouvrez le réservoir de café moulu. Le symbole Café moulu ☒ s'allume.
- ▶ Placez l'entonnoir de remplissage pour café moulu sur le réservoir de café moulu.

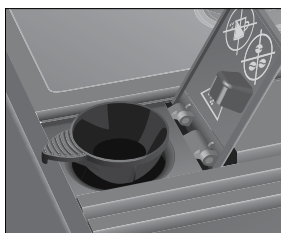

- ▶ Versez une dose rase de café moulu dans l'entonnoir de remplissage.
- ▶ Fermez le réservoir de café moulu. Les symboles ☒, ☒, ☒ et ☒ clignotent. Les symboles ☒, ☒ et ☒ s'allument.
- ☒ ▶ Effleurez le symbole Café pour lancer la préparation. Le symbole Café ☒ clignote, la quantité d'eau pré-réglée coule dans la tasse. La préparation s'arrête automatiquement. Votre JURA est de nouveau prête à l'emploi.

Réglage du broyeur

Vous pouvez adapter le broyeur en continu au degré de torréfaction de votre café.

AVIS

Si vous réglez la finesse de mouture avec le broyeur à l'arrêt, vous risquez d'endommager l'anneau rotatif de finesse de mouture.

- ▶ Réglez la finesse de mouture uniquement lorsque le broyeur est en marche.

- i** Pour une mouture plus grossière, tournez le sélecteur vers la gauche ; pour une mouture plus fine, tournez le sélecteur vers la droite.

Vous reconnaîtrez le bon réglage de la finesse de mouture au fait que le café coule de l'écoulement de café de manière régulière. En outre, une délicieuse crème épaisse se forme.

Exemple : modifier la finesse de mouture **pendant** la préparation d'un espresso « fort ».

- ▶ Placez une tasse sous l'écoulement de café.
- ▶ Ouvrez le couvercle du sélecteur de finesse de mouture.

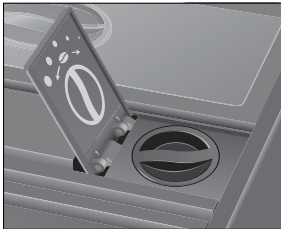

- ☼ ▶ Effleurez le symbole Intensité du café « fort ». Le symbole Intensité du café « fort » ☼ s'allume.
- ☞ ▶ Effleurez le symbole Espresso pour lancer la préparation.
- ▶ Placez le sélecteur de finesse de mouture dans la position souhaitée, **pendant** que le broyeur fonctionne. La quantité d'eau pré-réglée coule dans la tasse. La préparation s'arrête automatiquement.

3 Fonctionnement quotidien

Allumage de la machine

L'entretien quotidien de la machine et l'hygiène avec le café et l'eau sont essentiels pour garantir un résultat toujours parfait dans la tasse. C'est pourquoi vous devez changer l'eau **quotidienement**.

Un rinçage est automatiquement effectué après l'allumage.

- ▶ Placez un récipient sous l'écoulement de café.
- ☼ ▶ Appuyez sur la touche Marche/Arrêt pour allumer la machine.

Les symboles ☼, ☞ et ☞ clignotent, la machine chauffe.

La machine est rincée, de l'eau coule de l'écoulement de café. Le rinçage s'arrête automatiquement.

Votre JURA est prête à l'emploi.

Entretien quotidien

Pour pouvoir profiter longtemps de votre JURA et garantir en permanence une qualité de café optimale, vous devez l'entretenir quotidiennement.

- ▶ Retirez le bac d'égouttage.
- ▶ Videz le récipient à marc de café et le bac d'égouttage, puis rincez-les à l'eau chaude.

- i** Videz toujours le récipient à marc de café lorsque la machine est allumée. C'est la seule façon de réinitialiser le compteur de marc.

- ▶ Remettez le récipient à marc de café et le bac d'égouttage en place.
- ▶ Rincez le réservoir d'eau à l'eau claire.
- ▶ Essuyez la surface de la machine avec un chiffon doux (par exemple en microfibre), humide et propre.

Extinction de la machine

Si une spécialité de café a été préparée, le système se rince automatiquement quand vous éteignez votre JURA.

- ▶ Placez un récipient sous l'écoulement de café.
- 🔌 ▶ Appuyez sur la touche Marche/Arrêt. Les symboles ☉, ☉ et ☉ clignotent. La machine est rincée, de l'eau coule de l'écoulement de café. Le rinçage s'arrête automatiquement. Votre JURA est éteinte.

i Lorsque vous éteignez la JURA à l'aide de la touche Marche/Arrêt, la machine ne consomme **aucun courant en mode veille**.

4 Réglages durables en mode de programmation

Mise en place et activation du filtre

Vous n'avez plus besoin de détartre votre JURA si vous utilisez la cartouche filtrante CLEARLY Blue. Si vous n'avez pas activé la cartouche filtrante au cours de la première mise en service, vous pouvez le faire en suivant la procédure ci-dessous.

i Exécutez l'opération de « mise en place du filtre » sans interruption. Vous garantirez ainsi le fonctionnement optimal de votre JURA.

Condition : votre JURA est prête à l'emploi.

- ▶ Effleurez les symboles ☉ et ☉ **simultanément pendant 2 secondes environ**. Les symboles ☉, ☉, ☉, ☉ et ☉ s'allument fortement.
- ☉ ▶ Effleurez le symbole Filtre **pendant 2 secondes environ**. Le symbole Réservoir d'eau ☉ s'allume.
- ▶ Retirez le réservoir d'eau.
- ▶ Ouvrez le porte-filtre.

- ▶ Enfoncez la cartouche filtrante dans le réservoir d'eau en exerçant une légère pression.

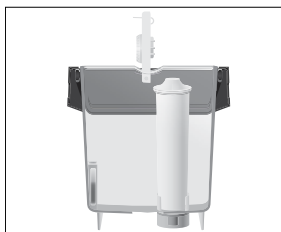

- ▶ Fermez le porte-filtre. Il s'enclenche avec un clic audible.

i L'efficacité du filtre s'épuise au bout de deux mois. Réglez sa durée de vie à l'aide du disque dateur placé sur le porte-filtre, dans le réservoir d'eau.

- ▶ Remplissez le réservoir d'eau avec de l'eau froide du robinet et remettez-le en place. Le symbole Récipient à marc de café ☉ s'allume.
- ▶ Videz le bac d'égouttage et le récipient à marc de café, puis remettez-les en place. Le symbole Filtre ☉ s'allume.
- ☉ ▶ Effleurez le symbole Filtre pour lancer le rinçage du filtre. Les symboles ☉, ☉, ☉ et ☉ clignotent. Le filtre est rincé. Le rinçage du filtre s'arrête automatiquement. Le symbole Récipient à marc de café ☉ s'allume.
- ▶ Videz le bac d'égouttage et le récipient à marc de café, puis remettez-les en place. Les symboles ☉, ☉ et ☉ clignent, la machine chauffe. Votre JURA est de nouveau prête à l'emploi.

Réglage de la dureté de l'eau

i Vous n'avez pas besoin de régler la dureté de l'eau si vous utilisez la cartouche filtrante CLEARLY Blue et l'avez activée.

Plus l'eau est dure, plus il faut détartrer régulièrement la JURA. C'est pourquoi il est important de régler correctement la dureté de l'eau.

Vous pouvez régler les niveaux de dureté de l'eau suivants :

Dureté de l'eau	Affichage sur le visuel avec symboles
Niveau 1 : 1 – 15 °dH	1 symbole s'allume ☐
Niveau 2 : 16 – 23 °dH	2 symboles s'allument ☐ ☐
Niveau 3 : 24 – 30 °dH	3 symboles s'allument ☐ ☐ ☐

Exemple : modifier la dureté de l'eau du « niveau 2 » (☐ ☐) au « niveau 3 » (☐ ☐ ☐).

Condition : votre JURA est prête à l'emploi.

- ▶ Effleurez les symboles ☉ et ☼ **simultanément pendant 2 secondes environ.** Les symboles ☉, ☼, ☼, ☼, ☼ et ☼ s'allument fortement.
- ☼ ▶ Effleurez **brèvement** le symbole Détartrage. Les symboles ☼, ☐ et ☐ s'allument.
- ☐ ▶ Effleurez le symbole Café. Les symboles ☼, ☐, ☐ et ☐ s'allument.
- ☼ ▶ Effleurez le symbole Détartrage pour confirmer le réglage de la dureté de l'eau au « niveau 3 ». Votre JURA est de nouveau prête à l'emploi.

Extinction automatique

L'extinction automatique de votre JURA vous permet d'économiser de l'énergie. Votre JURA s'éteint automatiquement après la dernière opération dès que le temps programmé s'est écoulé.

Vous pouvez choisir les délais suivants :

Extinction au bout de	Affichage sur le visuel avec symboles
30 min	Le symbole ☐ s'allume fortement
1 h	Le symbole ☐ s'allume fortement
2 h	Le symbole ☐ s'allume fortement

Exemple : modifier le délai de mise hors circuit de 30 minutes (☐) à 1 heure (☐).

Condition : votre JURA est prête à l'emploi.

- ▶ Effleurez les symboles ☉ et ☼ **simultanément pendant 2 secondes environ.** Les symboles ☉, ☼, ☼ (ou ☐), ☼ et ☐ s'allument fortement.
- ☐ ▶ Effleurez le symbole Espresso. Le symbole ☐ s'allume fortement.
- ▶ Effleurez le symbole ☉ **pendant 2 secondes environ.** Le délai de mise hors circuit a été porté à 1 heure. Votre JURA est de nouveau prête à l'emploi.

5 Entretien

⚠ AVERTISSEMENT

Les produits d'entretien et les liquides qui s'échappent de la machine pendant le déroulement d'un programme d'entretien sont nocifs pour la santé. Danger en cas d'ingestion. Irritant pour les yeux et la peau.

- ▶ **ELOIGNEZ** les enfants.
- ▶ Tenez les enfants à distance de la machine pendant tout le déroulement d'un programme d'entretien.
- ▶ Evitez tout contact avec la peau et les yeux.
- ▶ Evitez de générer de la poussière. N'inspirez pas la poussière générée.
- ▶ Ne mangez pas, ne buvez pas pendant leur utilisation.
- ▶ Conservez les produits d'entretien à distance des denrées alimentaires, des boissons et des aliments pour animaux.
- ▶ Conservez-les dans leur emballage hermétiquement fermé, à l'abri de l'humidité et de la chaleur.

Votre JURA dispose des programmes d'entretien intégrés suivants :

- Nettoyage de la machine
- Détartrage de la machine
- Remplacement du filtre

Nettoyage de la machine

Après 180 préparations ou 80 rinçages à l'allumage, la JURA demande un nettoyage.

⚠ AVERTISSEMENT

Les détergents inadaptés (p. ex. liquides) peuvent contenir des substances qui endommagent la machine ou laissent des résidus.

- ▶ Utilisez exclusivement les pastilles détergentes JURA d'origine. Elles sont parfaitement adaptées à la machine.

⚠ AVERTISSEMENT

Détergent irritant et nocif pour la santé. Danger en cas d'ingestion. Irritant pour les yeux et la peau.

- ▶ ELOIGNEZ les enfants.
- ▶ Évitez tout contact avec la peau et les yeux.
- ▶ Évitez de générer de la poussière. N'inspirez pas la poussière générée.
- ▶ En cas de contact avec la peau, rincez immédiatement avec beaucoup d'eau. En cas d'irritation de la peau, consultez un médecin.
- ▶ En cas de contact avec les yeux, rincez immédiatement avec beaucoup d'eau et consultez un médecin.
- ▶ En cas d'ingestion, rincez immédiatement la bouche et buvez beaucoup d'eau. Ne faites pas vomir la personne. Consultez immédiatement un médecin en lui montrant l'étiquette du produit.

- i** Le programme de nettoyage dure environ 15 minutes.
- i** N'interrompez pas le programme de nettoyage. Cela en compromettrait la qualité.
- i** Les pastilles de nettoyage JURA sont disponibles chez votre revendeur agréé.

Condition : votre JURA est prête à l'emploi. Le symbole Nettoyage ☼ s'allume.

- ☼ ▶ Effleurez le symbole Nettoyage **pendant 2 secondes environ**.
Le symbole Récipient à marc de café ☼ s'allume.

- ▶ Videz le bac d'égouttage et le récipient à marc de café, puis remettez-les en place. Le symbole Nettoyage ☼ s'allume.
- ▶ Placez un récipient sous l'écoulement de café.
- ☼ ▶ Effleurez le symbole Nettoyage.
Les symboles ☼, ☼, ☼ et ☼ clignotent, de l'eau coule de l'écoulement de café. L'opération s'interrompt, le symbole Café moulu ☼ s'allume.
- ▶ Ouvrez le réservoir de café moulu et insérez une pastille de nettoyage JURA.

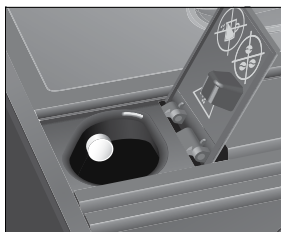

- ▶ Fermez le réservoir de café moulu. Le symbole Nettoyage ☼ s'allume.
- ☼ ▶ Effleurez le symbole Nettoyage.
Les symboles ☼, ☼, ☼ et ☼ clignotent, de l'eau coule plusieurs fois de l'écoulement de café. L'opération s'interrompt, le symbole Récipient à marc de café ☼ s'allume.
- ▶ Videz le bac d'égouttage et le récipient à marc de café, puis remettez-les en place. Les symboles ☼, ☼ et ☼ clignotent. La machine chauffe.
Votre JURA est de nouveau prête à l'emploi.

Nettoyage de la machine sans demande : vous pouvez déclencher manuellement l'opération « Nettoyage de la machine » à tout moment lorsque la machine est prête à l'emploi. Effleurez les symboles ☼ et ☼ **simultanément pendant 2 secondes environ**. Les symboles ☼, ☼, ☼ ainsi que ☼ ou ☼ s'allument fortement. Continuez par la **première demande d'action** (identifiée par ▶), comme décrit dans ce chapitre.

Détartrage de la machine

La JURA s'entartre au fil de son utilisation et demande automatiquement un détartrage. Le degré d'entartrage dépend de la dureté de votre eau.

⚠ AVERTISSEMENT

Les détartrants non recommandés par JURA (p. ex. le vinaigre) peuvent contenir des substances qui endommagent la machine ou laissent des résidus.

- ▶ Utilisez exclusivement les pastilles de détartrage JURA d'origine. Elles sont parfaitement adaptées à la machine.

⚠ AVERTISSEMENT

Détartrant irritant et nocif pour la santé. Danger en cas d'ingestion. Irritant pour les yeux et la peau.

- ▶ ELOIGNEZ les enfants.
- ▶ Évitez tout contact avec la peau et les yeux.
- ▶ Évitez de générer de la poussière. N'inspirez pas la poussière générée.
- ▶ En cas de contact avec la peau, rincez immédiatement avec beaucoup d'eau. En cas d'irritation de la peau, consultez un médecin.
- ▶ En cas de contact avec les yeux, rincez immédiatement avec beaucoup d'eau. Retirez les lentilles de contact. Consultez un médecin.
- ▶ En cas d'ingestion, rincez immédiatement la bouche et buvez beaucoup d'eau. Ne faites pas vomir la personne. Consultez immédiatement un médecin en lui montrant l'étiquette du produit.

AVIS

L'interruption du programme de détartrage peut entraîner une détérioration de la machine.

- ▶ Effectuez le détartrage jusqu'à la fin du programme.

- i** Le programme de détartrage dure environ 40 minutes.
- i** Les tablettes de détartrage JURA sont disponibles chez votre revendeur agréé.

- i** Si vous utilisez une cartouche filtrante CLEARYL Blue et que celle-ci est activée, aucune demande de détartrage n'apparaît.
- i** Le contact avec le détartrant peut entraîner une détérioration des surfaces fragiles (par exemple marbre). Éliminez immédiatement les projections.







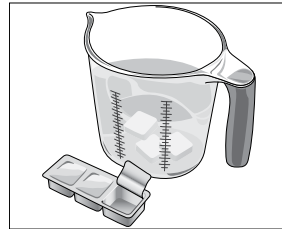

Condition : votre JURA est prête à l'emploi. Le symbole Détartrage  s'allume.

-  ▶ Effleurez le symbole Détartrage **pendant 2 secondes environ.**

Le symbole Récipient à marc de café  s'allume.

- ▶ Videz le bac d'égouttage et le récipient à marc de café, puis remettez-les en place. Le symbole Réservoir d'eau  clignote.
- ▶ Retirez le réservoir d'eau et videz-le.
- ▶ Dissolvez entièrement le contenu d'un blister (3 tablettes de détartrage JURA) dans un récipient contenant 17 oz (500 ml) d'eau. Cela peut prendre quelques minutes.



- ▶ Versez la solution dans le réservoir d'eau **vide** et remettez celui-ci en place. Le symbole Détartrage  s'allume.
-  ▶ Effleurez le symbole Détartrage. Les symboles , ,  et  clignotent, l'eau coule directement dans le bac d'égouttage. L'opération s'interrompt, le symbole Récipient à marc de café  s'allume.
- ▶ Videz le bac d'égouttage et le récipient à marc de café, puis remettez-les en place. Le symbole Réservoir d'eau  s'allume.
- ▶ Retirez le réservoir d'eau et **rincez-le soigneusement.**
- ▶ Remplissez le réservoir d'eau avec de l'eau froide du robinet et remettez-le en place. Le symbole Détartrage  s'allume.

5 Entretien

- ▶ Effleurez le symbole Détartrage. Les symboles ☉, ☽, ☾ et ☿ clignotent, l'eau coule directement dans le bac d'égouttage. Les symboles ☉, ☽ et ☾ clignotent, de l'eau coule de l'écoulement de café. L'opération s'interrompt, le symbole Récipient à marc de café ☿ s'allume.
- ▶ Videz le bac d'égouttage et le récipient à marc de café, puis remettez-les en place. Votre JURA est de nouveau prête à l'emploi.

i En cas d'interruption imprévue du programme de détartrage, rincez soigneusement le réservoir d'eau.

Détartrage de la machine sans demande : vous pouvez déclencher manuellement l'opération « Détartrage de la machine » à tout moment lorsque la machine est prête à l'emploi. Effleurez les symboles ☉ et ☽ **simultanément pendant 2 secondes environ**. Les symboles ☉, ☽, ☿ ainsi que ☿ s'allument fortement. Continuez par la **première demande d'action** (identifiée par ▶), comme décrit dans ce chapitre.

Remplacement du filtre

- i** L'efficacité du filtre s'épuise après le passage de 2000 oz (60 litres) d'eau. Votre JURA demande alors le remplacement du filtre.
- i** L'efficacité du filtre s'épuise au bout de deux mois. Réglez sa durée de vie à l'aide du disque dateur placé sur le porte-filtre, dans le réservoir d'eau.
- i** Si la cartouche filtrante CLEARYL Blue n'est pas activée en mode de programmation, aucune demande de remplacement du filtre n'apparaît.

Condition : votre JURA est prête à l'emploi. Le symbole Filtre ⏸ s'allume.

- ▶ Effleurez le symbole Filtre **pendant 2 secondes environ**. Le symbole Réservoir d'eau ☿ s'allume.
- ▶ Retirez le réservoir d'eau.
- ▶ Ouvrez le porte-filtre et retirez l'ancienne cartouche filtrante.

- ▶ Enfoncez la nouvelle cartouche filtrante dans le réservoir d'eau en exerçant une légère pression.

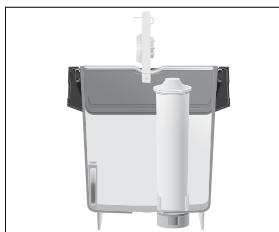

- ▶ Fermez le porte-filtre. Il s'enclenche avec un clic audible.
- i** L'efficacité du filtre s'épuise au bout de deux mois. Réglez sa durée de vie à l'aide du disque dateur placé sur le porte-filtre, dans le réservoir d'eau.

- ▶ Remplissez le réservoir d'eau avec de l'eau froide du robinet et remettez-le en place. Le symbole Récipient à marc de café ☿ s'allume.
- ▶ Videz le bac d'égouttage et le récipient à marc de café, puis remettez-les en place. Le symbole Filtre ⏸ s'allume.

- ▶ Effleurez le symbole Filtre pour lancer le rinçage du filtre. Les symboles ☉, ☽, ☾ et ⏸ clignotent. Le filtre est rincé. L'eau coule directement dans le bac d'égouttage. Le rinçage du filtre s'arrête automatiquement. Le symbole Récipient à marc de café ☿ s'allume.
- ▶ Videz le bac d'égouttage et le récipient à marc de café, puis remettez-les en place. La machine chauffe. Votre JURA est de nouveau prête à l'emploi.

Remplacement du filtre sans demande : si le filtre est activé, vous pouvez déclencher manuellement l'opération « Remplacement du filtre » à tout moment lorsque la machine est prête à l'emploi. Effleurez les symboles ☉ et ☽ **simultanément pendant 2 secondes environ**. Les symboles ☉, ☽, ☿ ainsi que ⏸ s'allument fortement. Continuez par

la **première demande d'action** (identifiée par ►), comme décrit dans ce chapitre.

Détartrage du réservoir d'eau

Le réservoir d'eau peut s'entartrer. Pour garantir le bon fonctionnement de votre machine, vous devez détartrer le réservoir d'eau à intervalle régulier.



- Retirez le réservoir d'eau.
- Si vous utilisez une cartouche filtrante CLEARYL Blue, retirez-la.
- Détartrez le réservoir avec un détartrant doux en usage du commerce, et l'utiliser conformément aux instructions inscrites dessus.
- Rincez soigneusement le réservoir d'eau.
- Si vous utilisez une cartouche filtrante CLEARYL Blue, remettez-la en place.
- Remplissez le réservoir d'eau avec de l'eau froide du robinet et remettez-le en place.

Nettoyage du récipient à grains







Les grains de café peuvent présenter une légère couche grasseuse qui se dépose sur les parois du récipient à grains. Ces résidus peuvent altérer la qualité du café préparé. C'est pourquoi nous vous recommandons de nettoyer le récipient à grains de temps en temps.

- ⏻ ► Pressez la touche Marche/Arrêt pour éteindre la machine.
- Débranchez la fiche secteur.
- Retirez le couvercle du récipient à grains.
- Éliminez les grains de café au moyen d'un aspirateur.
- Nettoyez le récipient à grains à l'aide d'un chiffon sec et doux.
- Remplissez le récipient à grains de grains de café frais et fermez le couvercle du récipient à grains.

6 Messages sur le visuel avec symboles

Message (affichage sur le visuel avec symboles)	Cause/Conséquence	Mesure
Le symbole Réservoir d'eau  s'allume.	Le réservoir d'eau est vide ou n'est pas correctement installé. Aucune préparation n'est possible.	<ul style="list-style-type: none"> ▶ Remplissez le réservoir d'eau (voir Chapitre 1 « Préparation et mise en service – Remplissage du réservoir d'eau »). ▶ Mettez le réservoir d'eau en place.
Le symbole Récipient à marc de café  s'allume.	Le récipient à marc de café est plein. Vous ne pouvez préparer aucune spécialité de café.	▶ Videz le récipient à marc de café et le bac d'égouttage (voir Chapitre 3 « Fonctionnement quotidien – Entretien quotidien »).
Le symbole Récipient à marc de café  clignote.	Le bac d'égouttage n'est pas correctement installé ou est absent. Aucune préparation n'est possible.	▶ Mettez le bac d'égouttage en place.
Les symboles  ,  ,  ,  et  clignent.	Le couvercle protecteur d'arôme du récipient à grains est absent ou n'est pas correctement placé.	▶ Placez correctement le couvercle protecteur d'arôme.
Les symboles  ,  ,  ainsi que  ou  s'allument fortement.	Vous vous trouvez en mode de programmation.	▶ Effleurez le symbole  ou  pour quitter le mode de programmation. Votre JURA est de nouveau prête à l'emploi.
La JURA est prête à l'emploi, le symbole Nettoyage  s'allume.	La JURA demande un nettoyage.	▶ Effectuez un nettoyage (voir Chapitre 5 « Entretien – Nettoyage de la machine »).
La JURA est prête à l'emploi, le symbole Détartrage  s'allume.	La JURA demande un détartrage.	▶ Effectuez un détartrage (voir Chapitre 5 « Entretien – Détartrage de la machine »).
La JURA est prête à l'emploi, le symbole Filtre  s'allume.	L'efficacité de la cartouche filtrante CLEARYL Blue s'épuise après le passage de 2000 oz (60 litres d'eau).	▶ Remplacez la cartouche filtrante CLEARYL Blue (voir Chapitre 5 « Entretien – Remplacement du filtre »).
Préparation de café moulu : après avoir versé le café moulu, les symboles  ,  ,  et  clignent brièvement.	Vous n'avez pas versé suffisamment de café moulu, la JURA interrompt l'opération.	▶ Lors de la préparation suivante, versez plus de café moulu (voir Chapitre 2 « Préparation – Café moulu »).

7 Dépannage

Problème	Cause/Conséquence	Mesure
Le café coule goutte à goutte lors de la préparation de café.	Le café ou le café moulu est moulu trop fin et bouche le système.	► Réglez le broyeur sur une mouture plus grossière ou utilisez un café moulu plus grossier (voir Chapitre 1 « Préparation et mise en service – Réglage du broyeur »).
Le symbole Réservoir d'eau  s'allume alors que le réservoir d'eau est plein.	Le flotteur du réservoir d'eau s'est coincé.	► Détartrez le réservoir d'eau (voir Chapitre 5 « Entretien – Détartrage du réservoir d'eau »).
Les symboles  et  clignotent en alternance.	Vous devez remplir le système d'eau.	► Remplissez le réservoir d'eau (voir Chapitre 1 « Préparation et mise en service – Remplissage du réservoir d'eau »). ► Effleurez le symbole  ou  . Le système se remplit d'eau.
Le broyeur est très bruyant.	Il y a des corps étrangers dans le broyeur.	► Contactez le service clients de votre pays (voir Chapitre 11 « Contacts JURA / Mentions légales »).
Après l'allumage de la JURA, le symbole Nettoyage  clignote pendant 5 secondes. Ensuite, la machine s'éteint.	Si la machine a été exposée au froid pendant une longue période, le dispositif de chauffage est bloqué pour des raisons de sécurité.	► Acclimitez la machine à la température ambiante.

i Si vous n'avez pas réussi à résoudre vos problèmes, contactez le service clients de votre pays (voir Chapitre 11 « Contacts JURA / Mentions légales »).

8 Transport et élimination écologique

Transport / Vidange du système

Conservez l'emballage de la JURA. Il vous servira à protéger votre machine en cas de transport.

Pour protéger la JURA du gel pendant le transport, le système doit être vidangé.

Condition : votre JURA est prête à l'emploi.

- ▶ Placez un récipient sous l'écoulement de café.
- ▶ Effleurez les symboles ☉ et ☉ **simultanément pendant 2 secondes environ.** Les symboles ☉, ☉, ☉ ainsi que ☉ ou ☉ s'allument fortement.
- ▶ Retirez le réservoir d'eau et videz-le. Les symboles ☉, ☉ et ☉ s'allument.
- ☉ ▶ Effleurez le symbole Espresso. De l'eau chaude coule jusqu'à ce que le système soit vide. Le symbole Réservoir d'eau ☉ s'allume.
- ☉ ▶ Pressez la touche Marche/Arrêt pour éteindre la machine.

Elimination

Éliminez les anciennes machines dans le respect de l'environnement.



9 Caractéristiques techniques

Tension	120 V ~, 60 Hz
Puissance	1450 W
Marque de conformité	
Consommation d'énergie Mode d'économie d'énergie « activé » (les symboles s'allument moins fort)	4,0 Wh environ
Pression de la pompe	statique, maximum 15 bar
Contenance du réservoir d'eau (sans filtre)	37,2 oz (1,1 l)
Contenance du récipient à grains	4,4 oz (125 g)
Contenance du récipient à marc de café	9 portions environ
Longueur du câble	43,3 in. environ (1,1 m environ)
Poids	19,6 lb environ (8,9 kg environ)
Dimensions (l × h × p)	9,0 × 12,7 × 17,5 in. (23 × 32,3 × 44,5 cm)

Remarque à l'attention du contrôleur (contre-vérification selon DIN VDE 0701-0702) : le point de masse central se trouve en dessous de la machine, juste à côté du raccordement du câble secteur.

Directives

La machine est conforme aux directives suivantes :

- Norme UL 1082
- Norme canadienne CSA C22.2 N° 64

10 Index

A

- Adresses 53
- Allumage 41

B

- Bac d'égouttage 34
- Broyeur
 - Réglage du broyeur 41

C

- Câble secteur 34
- Café 39
- Café en poudre
 - Café moulu 40
- Café moulu 40
 - Réservoir de café moulu 35
- Caractéristiques techniques 50
- Cartouche filtrante CLEARYL Blue
 - Mise en place et activation 42
 - Remplacement 46
- Consignes de sécurité importantes
 - Sécurité 30
- Contacts 53
- Couvercle protecteur d'arôme
 - Récipient à grains avec couvercle protecteur d'arôme 34

D

- Dépannage 49
- Description des symboles 29
- Détartrage
 - Machine 45
 - Réservoir d'eau 47
- Dureté de l'eau
 - Détermination de la dureté de l'eau 38
 - Réglage de la dureté de l'eau 42

E

- Ecoulement de café
 - Ecoulement de café réglable en hauteur 34
- Ecoulement de café réglable en hauteur 34
- Élimination 50
- Entretien 43
 - Entretien quotidien 41
- Espresso 39
- Extinction 42
 - Extinction automatique 43
- Extinction automatique 43

F

- Fentes d'aération 34
- Filtre
 - Mise en place et activation 42
 - Remplacement 46
- Finesse de mouture
 - Sélecteur de finesse de mouture 35

H

- Hotline 53

I

- Installation
 - Installation de la machine 36
- Internet 36

J

- JURA
 - Contacts 53
 - Internet 36
 - Site Internet 36

M

- Machine
 - Allumage 41
 - Détartrage 45
 - Extinction 42
 - Installation 36
 - Nettoyage 44
- Messages sur le visuel 48
- Mise en service, première 36
 - Avec activation de la cartouche filtrante 36
 - Sans activation de la cartouche filtrante 37
- Mode d'économie d'énergie 39
- Mode de programmation 42
 - Extinction automatique 43
 - Réglage de la dureté de l'eau 42

N

- Nettoyage
 - Machine 44
 - Récipient à grains 47

P

- Plate-forme pour tasses 34
- Point de masse 50
- Point de masse central 50
- Première mise en service 36
 - Avec activation de la cartouche filtrante 36
 - Sans activation de la cartouche filtrante 37

10 Index

- Préparation 39
 - Café 39
 - Café moulu 40
 - Espresso 39
 - Ristretto 39
- Problème
 - Dépannage 49

Q

- Quantité d'eau
 - Adaptation durable de la quantité d'eau à la taille de la tasse 40

R

- Récipient à grains
 - Nettoyage 47
 - Récipient à grains avec couvercle protecteur d'arôme 34
 - Remplissage 36
- Récipient à marc de café 34
- Réglages
 - Réglages durables en mode de programmation 42
- Remplissage
 - Récipient à grains 36
 - Réservoir d'eau 39
- Réservoir d'eau 34
- Réservoir d'eau
 - Détartrage 47
 - Remplissage 39
- Réservoir de café moulu
 - Réservoir de café moulu 35
- Ristretto 39

S

- Sécurité
 - Consignes de sécurité importantes 30
- Service clients 53
- Site Internet 36
- Symbole
 - Café 35
 - Café moulu 35
 - Détartrage 35
 - Espresso 35
 - Filtre 35
 - Intensité du café 35
 - Nettoyage 35
 - Récipient à marc de café 35
 - Réservoir d'eau 35
 - Ristretto 35

T

- Téléphone 53
- Touche
 - Touche Marche/Arrêt 34
- Transport 50

V

- Vidange du système 50
- Visuel
 - Visuel avec symboles 35
- Visuel avec symboles 35
 - Messages 48
- Visuel, messages 48

11 Contacts JURA / Mentions légales

JURA Elektroapparate AG
Kaffeeweltstrasse 10
CH-4626 Niederbuchsiten
Suisse

	USA : JURA Inc.	Canada : FAEMA
Service client		
Téléphone / Fax	1-800-220-5701	1-(855)-544-8600
E-mail	info@us.jura.com	info@juracanada.ca
Heures d'ouverture (HNE)	du lundi au jeudi : 9 h - 21 h vendredi : 9 h - 20 h samedi : 9 h - 17 h	
Adresse de vente	20 Craig Road Montvale, NJ 07645	115 Matheson Boulevard East Mississauga, Ontario, L4Z 1X8
Téléphone	001 (201) 767-3999	1-(905)-501-8600
Fax	001 (201) 767-9684	
Internet	www.us.jura.com	www.ca.jura.com

@ Vous trouverez d'autres coordonnées de contact pour votre pays sur la page **www.jura.com**.

Modifications techniques

Sous réserve de modifications techniques. Les illustrations utilisées dans ce mode d'emploi sont stylisées et ne montrent pas les couleurs originales de la machine. Votre JURA peut différer par certains détails.

Vos réaction

Votre avis compte pour nous ! Utilisez le lien de contact mentionné sur la page www.jura.com.

Copyright

Ce mode d'emploi contient des informations protégées par un copyright. Il est interdit de photocopier ou de traduire ce mode d'emploi dans une langue étrangère sans l'accord écrit préalable de JURA Elektroapparate AG.

