



Figure: Your machine may look different than the one shown.

ENA 4 (NAA/NAB) Instructions for Use



For your safety: read and understand manual before use.

en
fr
es
pt

Your ENA 4





1	IMPORTANT SAFEGUARDS	4
2	Control elements	8
3	Preparing and using for the first time	10
	Setting up the machine	10
	Filling the bean container	10
	Determining the water hardness	10
	First-time use	11
4	Preparation	12
	Espresso and coffee	13
	Two espressi and two coffees	13
	Permanently setting the amount of water for the cup size	13
	Adjusting the grinder	14
	Ground coffee	14
5	Daily operation	16
	Switching the machine on and off	16
	Filling the water tank	16
	Maintenance actions	16
6	Permanent settings in programming mode	17
	Automatic switch-off	17
	Setting the water hardness	18
7	Maintenance	19
	Inserting/changing the filter	19
	Cleaning the machine	20
	Descaling the machine	21
	Cleaning the bean container	23
	Descaling the water tank	23
	Switching the machine from filter mode to descaling mode	23

8	Display messages	24
9	Troubleshooting	25
10	Transport and environmentally friendly disposal	26
	Transport / Emptying the system	26
	Disposal	26
11	Technical data	27
12	Index	28
13	JURA contact details / Legal information	30

1 IMPORTANT SAFEGUARDS

Comply with the instructions for use

Failure to observe the instructions for use may result in serious injuries or damage to property. Safety information is therefore indicated as follows:

	This is the safety alert symbol. It is used to alert you to potential personal injury hazards. Obey all safety messages that follow this symbol to avoid possible injury or death.
	DANGER indicates a hazardous situation which, if not avoided, will result in death or serious injury.
	WARNING indicates a hazardous situation which, if not avoided, could result in death or serious injury.
	CAUTION, used with the safety alert symbol, indicates a hazardous situation which, if not avoided, could result in minor or moderate injury.
NOTICE	NOTICE is used to address practices not related to personal injury.

Follow the basic safety precautions

When using electrical appliances, basic safety precautions shall always be followed, to reduce the risk of fire, electric shock, and/or injury to persons, including the following:

- Read all instructions.
- Do not touch hot surfaces. Use handles or knobs.
- To protect against fire, electric shock and injury to persons, do not immerse power cord, plugs, or body of machine in water or other liquid.
- Close supervision is necessary when any appliance is used by or near children.
- Unplug from outlet when not in use and before cleaning. Allow to cool before putting on or taking off parts, and before cleaning the appliance.
- Do not operate any appliance with a damaged cord or plug or after the appliance malfunctions, or has been damaged in any manner. Return appliance to the nearest authorized service facility for examination, repair or adjustment.

- The use of an accessory attachment not recommended by the appliance manufacturer may result in fire, electric shock, or injury to persons.
- Do not use outdoors.
- Do not let the cord hang over the edge of a table or counter, or touch hot surfaces.
- Do not place on or near a hot gas or electric burner, or in a heated oven.
- To disconnect, turn any control to 'OFF' then remove plug from wall outlet.
- Do not use appliance for other than intended use.
- Use extreme caution when dispensing hot steam, hot water or hot coffee.

SAVE THESE INSTRUCTIONS. Pass them on to any subsequent user.

Intended use The appliance is designed and intended for household use only. It shall only be used for coffee preparation, according to these instructions. Use for any other purpose will be deemed improper. JURA Elektroapparate AG cannot accept any responsibility for the consequences of improper use.

People, including children, who

- do not have the physical, sensory or mental capabilities to use the appliance safely or
- are inexperienced or lack knowledge in how to use the appliance safely

must be supervised by a responsible person when using it, or must be instructed in how to use it correctly.

Special power cord set instructions

- A short power-supply cord is to be provided to reduce risks resulting from becoming entangled in or tripping over a longer cord.
- The cord shall be arranged so that it will not drape over the counter top or table top where it can be pulled on by children or tripped over.
- This appliance has a 3-pin grounded plug.
- Do not modify the plug in any way.

Extension cords are available and may be used if care is exercised in their use.

If the user chooses to use an extension cord,

- the marked electrical rating of the extension cord should be at least as great as the electrical rating of the appliance, and
- if the appliance is of the grounded type, the extension cord should be a grounding type 3-wire cord, and
- the longer cord should be arranged so that it will not drape over the counter top or tabletop where it can be pulled on by children or tripped over.

 **WARNING**



To reduce the risk of fire or electric shock, DO NOT remove any service covers. DO NOT modify the appliance in any way that is not described in these instructions. NO user serviceable parts included. Repair MUST be done by authorized personnel only.

In the event of signs of damage, for example if there is a smell of burning, unplug the machine immediately from outlet and contact JURA customer service.

 **CAUTION**

This appliance is for household use. Any servicing other than cleaning and user maintenance shall be performed by an authorized service representative:

- Do not immerse base in water or try to disassemble.
- Do not put the appliance or any individual parts in the dishwasher.
- Check voltage to be sure that the voltage indicated on the name plate complies with your voltage. The name plate is located on the underside of the appliance.
- Never use warm or hot water to fill the water container. Use cold water only.
- Keep your hands and the cord away from hot parts of the appliance during operation.

There is a risk of scalds or burns on the spouts.

- Keep children away.
- Do not touch any hot parts. Use the handles or knobs provided.

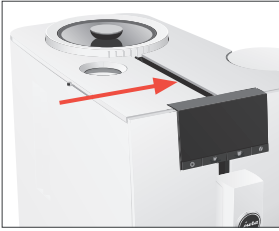
NOTICE

- Never clean with scouring powders or hard implements.
- Ensure that the ventilation slots are not covered.
- Never pull out the drip tray during the brewing process. Only pull the drip tray when the display instructs you or when the appliance is ready for use.

NEVER DO
(or you will void your
warranty protection):

- Never fill instant coffee, chocolate mix etc. into the bean container or ground coffee funnel (filler funnel for ground coffee). It will damage the functioning of the brewing chamber.
- Never fill sugar coated coffee beans into the bean container. In case of doubt, call your dealer.
- Never fill anything other than coffee beans into the bean container (no chocolate, no rice, no nuts, no spices, nothing other than roasted coffee beans).
- Never fill frozen beans into the bean container. If you store beans in the freezer, let them thaw 3 to 4 hours before filling them into the bean container.
- Never fill anything but fresh, cold and clean water into the water tank, except when decalcifying.
- Never use mineral or carbonated water. You can use tap water, bottled water, spring water and reverse osmosis water.
- Never do anything with the machine which is not described in these instructions. In case of doubt, call your dealer.



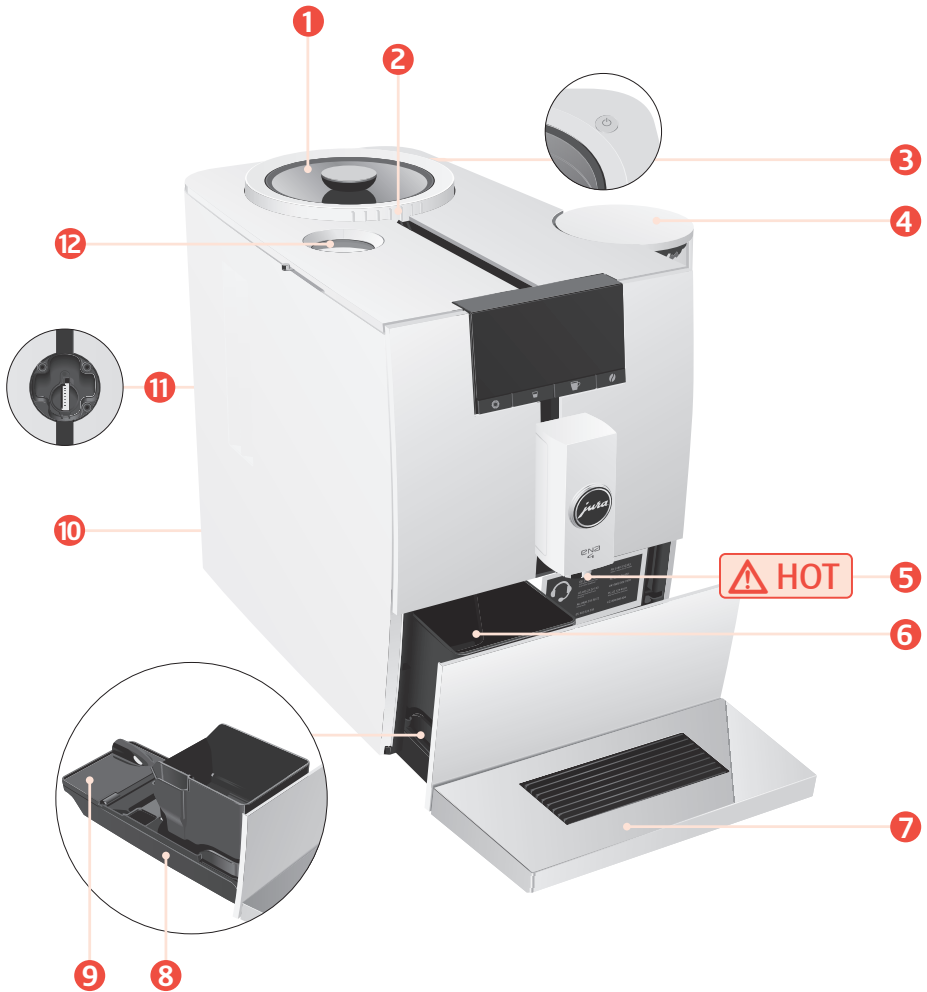



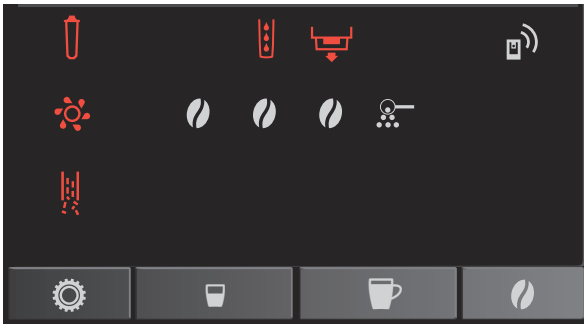





2 Control elements



- 1 Bean container with aroma preservation cover
- 2 Grinding wheel
- 3 On/Off button 
- 4 Water tank (with cover)
- 5 Height-adjustable coffee spout
- 6 Coffee grounds container
- 7 Cup platform
- 8 Drip tray
- 9 Insert for drip tray
- 10 Mains cable (back of the machine)
- 11 Service socket for optionally available JURA WiFi Connect and JURA Smart Connect
- 12 Powder chute for ground coffee
- 13 Filler funnel for ground coffee
- 14 Measuring spoon for ground coffee



Symbol display and buttons

-  Programming mode button
-  'Small cup' button
-  'Large cup' button
-  Coffee strength button
-  Descaling symbol
-  Cleaning symbol
-  Filter symbol
-  Water Tank symbol
-  Drip tray symbol
-  WiFi symbol
-  Coffee Strength symbol
-  Ground Coffee symbol

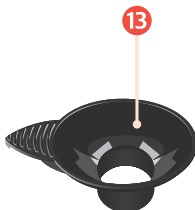

3 Preparing and using for the first time

Setting up the machine

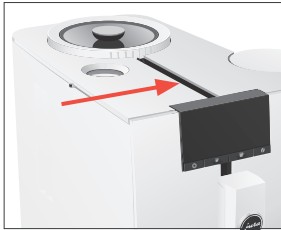

When setting up your ENA, please note the following:

- Place the ENA on a horizontal surface that is not sensitive to water.
- Choose a spot for your ENA which protects the machine against overheating. Ensure that the ventilation slots are not covered.

Filling the bean container

The bean container has an aroma preservation cover. This will ensure that your coffee beans retain their aroma for longer.

NOTICE

Coffee beans which have been treated with additives (e.g. sugar), ground coffee or freeze-dried coffee will damage the grinder.

- ▶ Only use roasted, untreated coffee beans to fill the bean container.

- ▶ Remove the aroma preservation cover.
- ▶ Remove any dirt or foreign objects from inside the bean container.
- ▶ Fill the bean container with coffee beans and close the aroma preservation cover.

Determining the water hardness

When you use the machine for the first time, you must set the water hardness. If you do not know the hardness of your water, you can find this out first. Use the Aquadur® test strips supplied with the machine.

- ▶ Hold the test strip under flowing water for one second. Shake off the water.
- ▶ Wait for about 1 minute.
- ▶ You will then be able to read the degree of water hardness from the discoloration of the Aquadur® test strip and the description on the packaging.

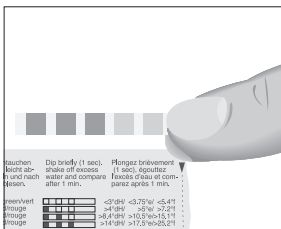

Level	Display German Degree (°dH)	Degrees of general hardness (°dGH)	Parts per million (ppm)	Indicator Strip number of 'reddish' fields
Not active	-	-	-	-
Very soft water	<3	<3	< 53.4	None
Soft water	> 4	> 4	> 71	1
Hard water	> 8.4	> 8.4	> 150	2
Very hard water	> 14	> 14	> 250	3

First-time use

WARNING

If the machine is operated with a defective power cord, there is a danger of potentially fatal electric shock.

- ▶ Never use a machine which is damaged.
- ▶ Never use a machine which has a defective power cord.





NOTICE

Milk, sparkling mineral water or other liquids can damage the water tank or the machine.





- ▶ Only fill the water tank with fresh, cold water.

Precondition: The bean container has been filled.

- ▶ Insert the power plug into a power socket.
- ▶ Press the On/Off button .

i The number of symbols that are brightly lit up indicates the **water hardness level:** 1–7 °dH () , 8–15 °dH () , 16–23 °dH () and 24–30 °dH ().

i If you do not know the hardness of your water, you can find this out first (see chapter 3 'Preparing and using for the first time – Determining the water hardness').

- ▶ Press the  button to set the water hardness.
- ▶ Press the  button to confirm the setting.
The  and  symbols appear.
- ▶ Remove the water tank.
- ▶ Fit the filter cartridge extension supplied on top of the CLEARLY Smart mini filter cartridge.

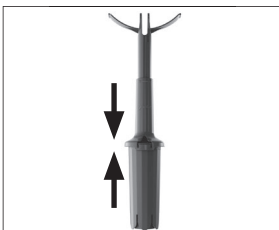

3 Preparing and using for the first time

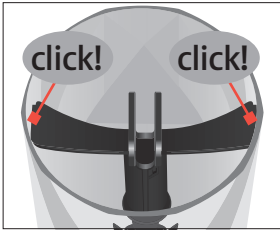

- ▶ Insert the filter cartridge with its extension into the water tank.
- ▶ Fill the water tank with fresh, cold water and reinsert the tank.
- ▶ Place a receptacle under the coffee spout.

i The machine automatically detects that you have just inserted the filter cartridge.

Water flows out of the coffee spout, the filter is rinsed. The ☕ symbol appears.

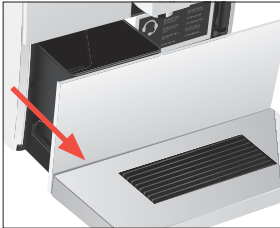

- ▶ Empty the drip tray and coffee grounds container and put them back into the machine.
- Your ENA is ready for use.

4 Preparation

⚠ WARNING

Hot coffee, hot steam and hot water can cause scalding. Scalding is a serious burn.

- ▶ Use extreme care when handling hot liquid or steam.
- ▶ Allow liquid to cool down before drinking.
- ▶ In the event of scalding, rinse affected area with cold water and seek medical attention.
- ▶ Keep children AWAY.

Basic information about preparing drinks:

Aim	What to do
Select coffee strength	Press the ☕ button 1x for 'mild', 2x for 'normal' and 3x for 'strong' before or during grinding (the ENA will remember the most recently selected option for the next preparation)
Cancel preparation	Press any button

i All specialty coffees made with coffee beans can be ordered using the JURA app (J.O.E.™).

Coffee tastes best served hot. A cold porcelain cup cools the beverage – and impairs the taste. We therefore recommend prewarming the cups. You can purchase a JURA Cup Warmer from your specialized dealer.

Espresso and coffee



Example: Coffee

- ▶ Place a cup under the coffee spout.
- ▶ Press the ☕ button.
The preset amount of water for coffee flows into the cup.

Two espressi and two coffees



Example: Two espressi

- ▶ Place a cup under the coffee spout.
- ▶ Press the ☕ button **2x**.
i **Two brewing operations** take place one after the other.
Change the cup before the second brewing operation.
- i** To prepare two coffees, press the ☕ button **2x**.
The preset amount of water for espresso flows into the cup.

Permanently setting the amount of water for the cup size

It is easy to make permanent settings for the amount of water for all specialty coffees according to the cup size. Adjust the amount once as shown in the following example. Every time you prepare a drink in the future, this amount of water will be dispensed.

The process for permanently adapting the amount of water to the cup size is the same for all specialty coffees.

Example: Proceed as follows to **permanently** set the amount of water for one coffee.

- ▶ Place a cup under the coffee spout.
- ▶ Press the ☕ button for **about 2 seconds**.
The coffee flows into the cup.
- ▶ Press any button as soon as there is sufficient coffee in the cup.
Preparation stops. The set amount of water for one coffee is permanently stored.
i You can alter this setting at any time by repeating the above procedure.



Adjusting the grinder

You can adjust the grinder to suit the degree of roast of your coffee.

NOTICE

If you adjust the consistency of grind when the grinder is not operating, the grinding wheel could be damaged.

- ▶ Only adjust the consistency of grind when the grinder is in motion.

i The consistency of grind is correct if the coffee flows regularly from the coffee spout. In addition a fine, thick crema forms.

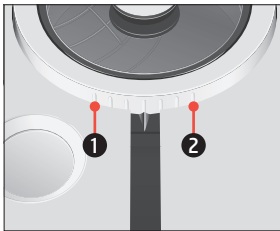

Grinding wheel

- 1: **Coarse** consistency of grind setting
- 2: **Fine** consistency of grind setting

Example: Proceed as follows to change the consistency of grind **during** the preparation of an espresso.

- ▶ Place a cup under the coffee spout.
 - ▶ Press the  button.
 - ▶ Turn the grinder adjustment wheel to the desired position **while** the grinder is in motion.
- The preset amount of water flows into the cup.

Ground coffee



You can choose to use a second coffee variety, for example decaffeinated coffee, with the filter funnel for ground coffee.

Basic information about ground coffee:

- Never add more than one level measuring spoon of ground coffee.
- Use ground coffee which is not ground too finely. Very fine coffee can block up the system so that the coffee only comes out in drips.
- If you did not fill the machine with enough ground coffee, the  symbol flashes and the ENA stops the operation.
- The desired specialty coffee must be prepared within approximately one minute after filling with the ground coffee. Otherwise the ENA stops the operation and is once more ready for use.
- All specialty coffees with ground coffee are always prepared following the same model.

Example: Proceed as follows to prepare one espresso using ground coffee.

- ▶ Place an espresso cup under the coffee spout.

- ▶ Keep pressing the  button until the  symbol lights up brightly on the symbol display.
- ▶ Open the powder chute for ground coffee.

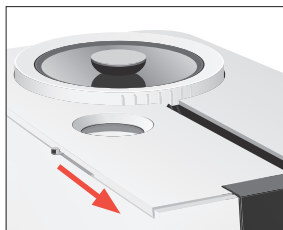

- ▶ Fit the filler funnel for ground coffee.
- ▶ Place one level measuring spoon of ground coffee into the filler funnel.
- ▶ Remove the filler funnel and close the cover of the powder chute.
- ▶ Press the  button.
The preset amount of water for espresso flows into the cup.

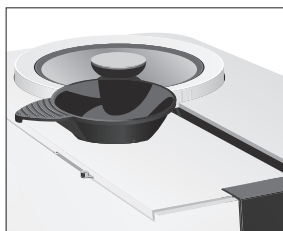

5 Daily operation

Switching the machine on and off



- ▶ Place a receptacle under the coffee spout.
- ▶ Press the On/Off button .

i When the machine is switched off, the system is only rinsed if a specialty coffee has been prepared.

The system rinses itself. Your ENA is switched on or off.

Filling the water tank

Daily maintenance of the machine and hygiene when handling coffee and water are key to a perfect coffee result in the cup every time. You should therefore change the water **daily**.

NOTICE

Milk, sparkling mineral water or other liquids can damage the water tank or the machine.

- ▶ Only fill the water tank with fresh, cold water.



- ▶ Remove the water tank and rinse it with cold water.
- ▶ Fill the water tank with fresh, cold water and reinsert the tank.

Maintenance actions

Optimal coffee quality depends on many factors. One important prerequisite is regular maintenance of your ENA. Perform the following steps:

Maintenance action	Daily	If necessary	Note
Empty the drip tray and coffee grounds container and rinse with warm water (The drip tray and coffee grounds container are dishwasher-safe, but the insert for the drip tray is not)	■		Always empty the coffee grounds container when the machine is switched on. This is the only way of resetting the coffee grounds counter.
Rinse the water tank	■		
Wipe the surface of the machine with a clean, soft, damp cloth (e.g. microfiber cloth)	■		
Clean the inside of the water tank with a brush		■	
Clean the top and bottom of the cup platform		■	





6 Permanent settings in programming mode

In programming mode you can set the switch-off time and water hardness. Press the  button to enter programming mode. Press the  button again to exit this mode.







Automatic switch-off

By instructing your ENA to automatically switch itself off, you can cut down your energy consumption. If this function is activated, your ENA switches off automatically after the preset time following the last action on the machine.

The number of symbols that are brightly lit up indicates the activated switch-off time:

Switch-off time	Symbol(s) shown in display
30 minutes	
1 hour	
2 hours	
4 hours	

Example: Proceed as follows to change the switch-off time from 30 minutes to 1 hour.

- ▶ Press the  button.
 - The  symbol lights up brightly.
 - ▶ Press the  button several times until the  symbol lights up brightly.
 - ▶ Press the  button to enter the program item.
 - ▶ Press the  button to change the setting for the switch-off time.
- Press the  button to confirm the setting.

i The setting must be confirmed within 20 seconds.

The  symbols flash 3 times in quick succession.





i The automatic switch-off can also be set using the JURA app (J.O.E.[®]).









Setting the water hardness

The harder the water is, the more frequently the ENA needs to be descaled. It is therefore important to set the water hardness accurately.

The water hardness was set when the machine was first used. You can change this setting at any time.

The number of symbols that are brightly lit up indicates the set water hardness level:

Water hardness	Symbol(s) shown in display
1–7 °dH	
8–15 °dH	
16–23 °dH	
24–30 °dH	

- ▶ Press the  button.
The  symbol lights up brightly.
- ▶ Press the  button several times until the  symbol lights up brightly.
- ▶ Press the  button to enter the program item.
- ▶ Press the  /  button to change the setting for the water hardness.
Press the  button to confirm the setting.

 The setting must be confirmed within 20 seconds.

The  symbols flash 3 times in quick succession.

7 Maintenance

⚠ WARNING

Use of maintenance products that are harmful to health and discharge of liquids during maintenance program. Harmful if swallowed. Irritating to eyes and skin.

- Keep children AWAY.
- Keep children away from the machine while it is performing a maintenance program.
- Avoid contact with skin and eyes.
- Avoid generation of dust. Do not inhale dust.
- When using do not eat or drink.
- Keep maintenance products away from food, drink and animal food.
- Keep container tightly closed and dry. Keep in a cool place.

Your ENA has the following integrated maintenance programs:

- Cleaning the machine (☼)
- Descaling the machine (⚡)

i Proceed with the maintenance programs when prompted to do so.

Inserting/changing the filter

Once the filter cartridge stops working (depending on the water hardness setting), the ENA will prompt you to change the filter.

- i** Your ENA no longer has to be descaled if you are using the CLEARYL Smart / Smart mini filter cartridge.
- i** CLEARYL Smart / Smart mini filter cartridges are available from specialized dealers.

Precondition: Your ENA is ready for use. The Filter symbol  lights up (if the filter capacity is used).

- Remove and empty the water tank.
- Remove the used filter cartridge from the water tank.

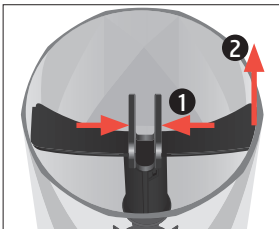

7 Maintenance

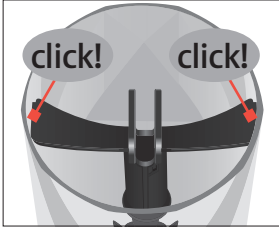
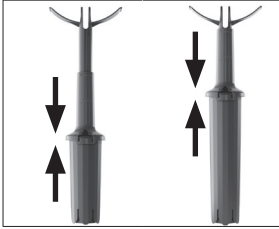

- ▶ Fit the filter cartridge extension on top of a **new** CLEARYL Smart / Smart mini filter cartridge.

- ▶ Insert the filter cartridge with its extension into the water tank.
- ▶ Fill the water tank with fresh, cold water and reinsert the tank. The machine automatically detects that you have inserted/changed the filter cartridge. The filter is rinsed. The  symbol lights up.
- ▶ Empty the drip tray and coffee grounds container and put them back into the machine.

Cleaning the machine

After 160 preparations or 80 switch-on rinses, the ENA will prompt you to clean it.

WARNING



Non-recommended (e.g. liquid) cleaning agents may contain substances that could damage the machine or leave residues.

- ▶ Use only original JURA cleaning tablets. These are formulated especially for your machine.

WARNING

Harmful and irritating cleaning agent. Harmful if swallowed. Irritating to eyes and skin.

- ▶ Keep children **AWAY**.
- ▶ Avoid contact with skin and eyes.
- ▶ Avoid generation of dust. Do not inhale dust.
- ▶ After contact with skin, wash immediately with plenty of water. In case of skin irritation, seek medical advice.
- ▶ After eye contact, immediately flush eyes with plenty of water and seek medical advice.
- ▶ If swallowed, rinse mouth immediately and drink large quantities of water. Do not induce vomiting. Seek medical advice immediately and show label.

-  The cleaning program lasts approximately 20 minutes.
-  Do not interrupt the cleaning program. The quality of cleaning will be impaired if you do so.
-  JURA cleaning tablets are available from specialized dealers.

Precondition: The ☘ symbol lights up.

- ▶ Press the ⚙ button for **about 2 seconds**.
The ☕ symbol lights up.
- ▶ Empty the drip tray and coffee grounds container and put them back into the machine.
- ▶ Place a receptacle under the coffee spout.
- ▶ Press the ☪ button.
The ☪☪ symbols light up, water flows out of the coffee spout.
The operation is interrupted, the ☘ symbol lights up.
- ▶ Open the powder chute for ground coffee.

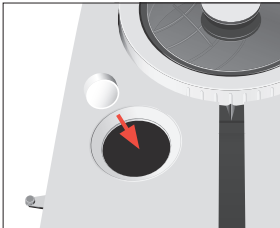

- ▶ Insert a JURA cleaning tablet into the powder chute.
- ▶ Close the powder chute.
- ▶ Press the ☪ button.
The ☪☪☪ symbols light up, water flows out of the coffee spout several times.
The operation stops automatically. The Coffee Grounds Container symbol ☕ lights up.
- ▶ Empty the drip tray and coffee grounds container and put them back into the machine.
The ☪☪☪☘ symbols flash 3 times in quick succession.

Descaling the machine

The ENA builds up deposits of limescale over time and automatically prompts you to descale it when necessary. The degree of calcification depends on the hardness of your water.

- i** If you are using a CLEARYL Smart / Smart mini filter cartridge, you will not be prompted to descale. However, should you need to descale the ENA, first switch the machine to descaling mode (see section 7 “Maintenance – Switching the machine from filter mode to descaling mode”)

WARNING

Non-recommended descaling agents (e.g. vinegar) may contain substances that could damage the machine or leave residues.

- ▶ Use only original JURA descaling tablets. These are specially formulated for your machine.

⚠ WARNING

Harmful and irritating descaling agent. Harmful if swallowed.
Irritating to eyes and skin.

- ▶ Keep children **AWAY**.
- ▶ Avoid contact with skin and eyes.
- ▶ Avoid generation of dust. Do not inhale dust.
- ▶ After contact with skin, wash immediately with plenty of water. In case of skin irritation, seek medical advice.
- ▶ After eye contact, immediately flush eyes with plenty of water. Remove contact lenses. Seek medical advice.
- ▶ If swallowed, rinse mouth immediately and drink large quantities of water. Do not induce vomiting. Seek medical advice immediately and show label.







NOTICE

If the descaling operation is interrupted, there may be damage to the machine.



- ▶ Allow the descaling program to run to the end.

- i** The descaling program lasts approximately 45 minutes.
- i** JURA descaling tablets are available from specialized dealers.
- i** If the descaling agent comes into contact with sensitive surfaces (e.g. marble), damage cannot be ruled out. Clean up any splashes immediately.

Precondition: The  symbol lights up.

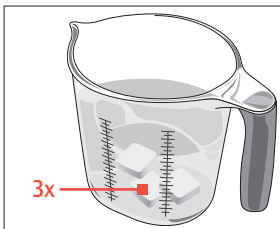
- ▶ Press the  button for **about 2 seconds**.
The  symbol lights up.
- ▶ Empty the drip tray and coffee grounds container and put them back into the machine.
The  symbol flashes.
- ▶ Remove and empty the water tank.
- ▶ Completely dissolve 3 JURA descaling tablets in a receptacle holding 17 oz (500 ml) of water. This may take several minutes.
- ▶ Pour the solution into the **empty** water tank and insert it into the machine.
- ▶ Press the  button.
Water flows out of the coffee spout several times.
The operation is interrupted, the  symbol lights up.
- ▶ Empty the drip tray and coffee grounds container and put them back into the machine.
The  symbol lights up.
- ▶ Remove the water tank and rinse it thoroughly.



- ▶ Fill the water tank with fresh, cold water and reinsert the tank.
 - ▶ Press the  button.
The descaling operation is continued.
The  symbol lights up.
 - ▶ Empty the drip tray and coffee grounds container and put them back into the machine.
The  symbols flash 3 times in quick succession.
- i** If the descaling operation stops unexpectedly, rinse the water tank thoroughly.

Cleaning the bean container

Coffee beans may be covered with a slight oil film which remains on the walls of the bean container. These traces may negatively affect the coffee result. For this reason clean the bean container from time to time.

- ▶ Press the On/Off button  to switch the ENA off.
- ▶ Remove the aroma preservation cover.
- ▶ Clean the bean container with a soft, dry cloth.
- ▶ Fill the bean container with coffee beans and close the aroma preservation cover.

Descaling the water tank









Limescale deposits may form in the water tank. To ensure correct function of the machine, descale the water tank from time to time.

- ▶ Remove the water tank.
- ▶ If you use a CLEARYL Smart / Smart mini filter cartridge, remove this.
- ▶ Completely fill the water tank and dissolve 3 JURA descaling tablets in it.
- ▶ Leave the water tank with the descaling solution for several hours (e.g. overnight).
- ▶ Empty the water tank and rinse it thoroughly.
- ▶ If you use a CLEARYL Smart / Smart mini filter cartridge, insert this again.
- ▶ Fill the water tank with fresh, cold water and reinsert the tank.



Switching the machine from filter mode to descaling mode

Follow the steps below to switch the ENA from filter mode to descaling mode.







- ▶ Remove the water tank.
- ▶ Turn the filter cartridge anticlockwise and remove it along with the extension from the water tank.
- ▶ Fill the water tank and reinsert it.







- ▶ Press the  button.
The  symbol lights up brightly.
- ▶ Press the  (“Large cup”) button several times until the  symbol lights up brightly.
- ▶ Press the  button to enter the programme item.
The  symbols light up brightly.
- ▶ Press the  (“Small cup”) button so that the  symbols **no longer** light up brightly.
- ▶ Press the  button to confirm the setting.

 The setting must be confirmed within 20 seconds.



The  symbols flash 3 times in quick succession. The machine is now in descaling mode.
- ▶ Press the  button to exit programming mode.

8 Display messages

Message	Cause/Result	Action
The  symbol lights up.	The water tank is empty. You cannot prepare any products.	▶ Fill the water tank (see chapter 5 ‘Daily operation – Filling the water tank’).
The  symbol lights up.	The coffee grounds container is full. / The drip tray is full. You cannot prepare any products.	▶ Empty the coffee grounds container and the drip tray (see chapter 5 ‘Daily operation – Maintenance actions’).
The  symbol flashes.	The coffee grounds container is not inserted correctly or is not inserted at all. / The drip tray is not inserted correctly or is not inserted at all. You cannot prepare any products.	▶ Fit the drip tray.
The  symbol lights up.	The ENA is prompting you to clean it.	▶ Perform cleaning (see chapter 7 ‘Maintenance – Cleaning the machine’).
The  symbol lights up.	The ENA is prompting you to descale it.	▶ Perform descaling (see chapter 7 ‘Maintenance – Descaling the machine’).
The  symbol lights up.	The filter capacity is used	▶ Replace the CLEARYL Smart / Smart mini filter cartridge (see chapter 7 ‘Maintenance – Inserting/changing the filter’).

Message	Cause/Result	Action
The  symbol lights up even though no filter has been inserted.	No CLEARLYL Smart / Smart mini filter cartridge was inserted in the water tank after the descaling program finished.	Insert a CLEARLYL Smart / Smart mini filter cartridge in the water tank.
The symbols    flash after the beans have been ground.	The bean container is empty. You cannot prepare any products.	► Fill the bean container (see chapter 3 'Preparing and using for the first time – Filling the bean container').
The  symbol flashes.	Not enough ground coffee was added. The ENA cancels the operation.	► Start preparation again.
The first and third symbols  light up alternately.	The system must be filled with water. You cannot prepare any products.	► Press the  button to fill the system.

9 Troubleshooting

Problem	Cause/Result	Action
Coffee only comes out in drips when it is being prepared.	The coffee is ground too finely and obstructs the system.	► Set the grinder to a coarser setting (see chapter 4 'Preparation – Adjusting the grinder').
	The water hardness may not have been correctly set.	► Perform descaling (see chapter 7 'Maintenance – Descaling the machine').
There is dry ground coffee behind the coffee grounds container.	The beans used are resulting in an above-average volume of ground coffee.	► Reduce the coffee strength or choose a finer grinder setting.
Grinder is making a very loud noise.	There are foreign objects in the grinder.	► Contact customer support in your country (see chapter 13 'JURA contact details / Legal information').
The  symbol or the  symbol lights up brightly and other symbols flash.	If the machine has been exposed to the cold for a long period of time, heating may be disabled for safety reasons. The ENA switches off automatically.	► Warm the machine at room temperature.

i If you were unable to solve the problem, contact customer support in your country (see chapter 13 'JURA contact details / Legal information').

10 Transport and environmentally friendly disposal

Transport / Emptying the system

Keep the packaging for your ENA. It should be used to protect the machine during transport.

In order to protect the ENA from frost during transport, the system must be emptied.



Precondition: Your ENA is ready for use.

- ▶ Remove and empty the water tank.
- ▶ Place a receptacle under the coffee spout.
- ▶ Press the ☐ and ☕ buttons simultaneously.
- ▶ Press the ⚙ button.

The 🚫 ⚙ ☕ symbols flash, water will continue to be discharged from the coffee spout until the system is empty.

Your ENA is switched off.

Disposal

Please dispose of old machines in an environmentally neutral way.



11 Technical data

Voltage	120 V ~, 60 Hz
Power	1450 W
Conformity mark	
Pump pressure	static, max. 15 bar
Holding capacity of water tank (without filter)	37.2 oz (1.1 l)
Holding capacity of bean container	4.4 oz (125 g)
Holding capacity of coffee grounds container	approx. 10 servings
Cord length	approx. 47 in. (1.2 m)
Weight	approx. 20.7 lb (9.4 kg)
Dimensions (W × H × D)	10.7 × 12.7 × 17.5 in. (27.1 × 32.3 × 44.5 cm)
CLEARYL Smart / Smart mini filter cartridge (RFID technology)	Frequency band 13.56 MHz Max. transmission power < 1 mW
JURA type	761

Directives The machine complies with the following directives:

- Standard UL 1082
- Canadian Standard CSA C22.2 No. 64

FCC Rules This equipment has been tested and found to comply with the limits for a class B digital device, pursuant to part 15 of the FCC Rules.

12 Index

A

- Addresses 30
- Aroma preservation cover
 - Bean container with aroma preservation cover 9
- Automatic switch-off 17

B

- Bean container
 - Bean container with aroma preservation cover 9
 - Cleaning 23
 - Filling 10
- Bus bar
 - Technical data 27
- Button
 - On/Off button 9

C

- Cleaning
 - Bean container 23
 - Machine 20
- CLEARYL Smart mini filter cartridge
 - Changing 19
 - Inserting 19
- Coffee 13
 - Two coffees 13
- Coffee grounds container 9
- Coffee spout
 - Height-adjustable coffee spout 9
- Consistency of grind
 - Adjusting the grinder 14
 - Grinding wheel 9, 14
- Contact details 30
- Cup platform 9
- Customer support 30

D

- Descaling
 - Machine 21
 - Water tank 23
- Descaling mode 23
- Display
 - Symbol display 9
- Display messages 24
- Disposal 26

- Double product 13
- Drip tray 9
 - Insert 9

E

- Emptying the system 26
- Errors
 - Troubleshooting 25
- Espresso 13
 - Two espressos 13

F

- Filler funnel
 - Filler funnel for ground coffee 9
- Filling
 - Bean container 10
 - Water tank 16
- Filter
 - Changing 19
 - Disable 23
 - Inserting 19
- First-time use 11

G

- Ground coffee 14
 - Measuring spoon for ground coffee 9

H

- Hotline 30

I

- Important safeguards
 - Safety 4
- Insert for drip tray 9
- Instant coffee
 - Ground coffee 14

J

- JURA
 - Contact details 30

M

- Machine
 - Cleaning 20
 - Descaling 21
 - Setting up 10
- Mains cable 9
- Maintenance 19
- Maintenance actions 16
- Measuring spoon for ground coffee 9
- Messages, display 24

P

- Permanently setting the water for the cup size 13
- Permanent settings in programming mode 17
- Powder chute
 - Powder chute for ground coffee 9
- Preparation 12
 - Coffee 13
 - Espresso 13
 - Ground coffee 14
 - Two coffees 13
 - Two espressi 13
 - Two specialty coffees 13
- Problems
 - Troubleshooting 25
- Programming mode 17
 - Automatic switch-off 17
 - Setting the water hardness 18
- Programming Mode symbol 9

R

- RFID 27

S

- Safety
 - Important safeguards 4
- Service socket 9
- Settings
 - Permanent settings in programming mode 17
- Setting up
 - Setting up the machine 10
- Smart Connect 9
- Switching off 16
- Switching on 16
- Switch-off
 - Automatic switch-off 17
- Symbol
 - Cleaning 9
 - Coffee 9
 - Coffee Grounds Container 9
 - Coffee strength 9
 - Descaling 9
 - Espresso 9
 - Filter 9
 - Ground Coffee 9
 - Programming mode 9

Water Tank 9

WiFi 9

Symbol display 9

T

- Technical data 27
- Tel 30
- Transport 26
- Troubleshooting 25
- Two products 13

U

- Use, First-time 11

W

- Water hardness
 - Determining the water hardness 10
 - Setting the water hardness 18
- Water tank 9
 - Descaling 23
 - Filling 16
- WiFi Connect 9
- WiFi symbol 9
- Wireless connection 11, 19, 27

13 JURA contact details / Legal information

13 JURA contact details / Legal information

JURA Elektroapparate AG
 Kaffeeweltstrasse 10
 CH-4626 Niederbuchsiten
 Switzerland

	USA: JURA Inc.	Canada: FAEMA
Customer Service		
Phone	1-800-220-5701	1-(855)-544-8600
E-Mail	info@us.jura.com	info@juracanada.ca
Opening Hours (EST)	Mon – Thu 9 am – 9 pm, Fri 9 am – 8 pm, Sat 9 am – 5 pm	
Distributor Address	20 Craig Road Montvale, NJ 07645	115 Matheson Boulevard East Mississauga, Ontario, L4Z 1X8
Phone	001 (201) 767-3999	1-(905)-501-8600
Fax	001 (201) 767-9684	
Internet	us.jura.com	ca.jura.com

@ You will find additional contact details for your country at **jura.com**.

Technical changes We reserve the right to make technical changes. The diagrams used in these instructions for use are for illustration purposes only and do not represent the original colors of the machine. Some details of your ENA may vary.

Feedback Your opinion is important to us! Use the contact details at **jura.com**.

Copyright The instructions for use contain information which is protected by copyright. It is not permitted to photocopy these instructions for use or translate them into another language without the prior written consent of JURA Elektroapparate AG.

jura®



Illustration : l'aspect de votre machine peut différer de celle illustrée.

ENA 4 (NAA/NAB) Mode d'emploi



Pour votre sécurité : lisez le manuel et assurez-vous de l'avoir compris avant d'utiliser la machine.

en
fr
es
pt

Votre ENA 4

1	CONSIGNES DE SECURITE IMPORTANTES	34
2	Éléments de commande	38
3	Préparation et mise en service	40
	Installation de la machine	40
	Remplissage du récipient à grains	40
	Détermination de la dureté de l'eau	40
	Première mise en service	41
4	Préparation	43
	Espresso et café	43
	Deux espressi et deux cafés	44
	Adaptation durable de la quantité d'eau à la taille de la tasse	44
	Réglage du broyeur	44
	Café moulu	45
5	Fonctionnement quotidien	46
	Mise en marche et arrêt de la machine	46
	Remplissage du réservoir d'eau	46
	Actions d'entretien	47
6	Réglages durables en mode de programmation	48
	Extinction automatique	48
	Réglage de la dureté de l'eau	49
7	Entretien	50
	Mise en place/remplacement du filtre	50
	Nettoyage de la machine	51
	Détartrage de la machine	52
	Nettoyage du récipient à grains	54
	Détartrage du réservoir d'eau	54
	Réglage de la machine en mode détartrage	55

8	Messages sur le visuel	56
9	Dépannage	57
10	Transport et élimination écologique	58
	Transport / Vidange du système	58
	Elimination	58
11	Caractéristiques techniques	59
12	Index	60
13	Contacts JURA / Mentions légales	62

1 CONSIGNES DE SECURITE IMPORTANTES

Respect du mode d'emploi Le non-respect du mode d'emploi peut entraîner des blessures graves ou des dommages matériels. Les consignes de sécurité sont donc identifiées de la façon suivante :



Ce symbole indique une alerte de sécurité. Il est utilisé pour vous avertir de risques potentiels de blessure. Pour éviter des éventuelles blessures, voire la mort, respectez tous les messages de sécurité précédés de ce symbole.



DANGER indique une situation dangereuse qui, si elle n'est pas évitée, entraîne la mort ou de graves blessures.



AVERTISSEMENT indique une situation dangereuse qui, si elle n'est pas évitée, peut entraîner la mort ou de graves blessures.



ATTENTION, utilisé avec ce symbole de sécurité, indique une situation dangereuse qui, si elle n'est pas évitée, peut entraîner des blessures mineures à modérées.



AVIS est utilisé pour les pratiques non susceptibles d'entraîner des blessures.

Respectez les précautions de sécurité fondamentales

Lorsque vous utilisez un appareil électrique, respectez impérativement les précautions de sécurité fondamentales afin de limiter les risques d'incendie, d'électrocution et/ou de blessure :

- Lisez toutes les instructions.
- Ne touchez pas les surfaces brûlantes. Utilisez les poignées ou les boutons.
- Pour prévenir les risques d'incendie, d'électrocution et de blessure, n'immergez pas le cordon d'alimentation, les prises ou le corps de la machine dans l'eau ou un autre liquide.
- Surveillez de près les opérations lorsque la machine est utilisée par ou à proximité d'un enfant.
- Débranchez la prise lorsque la machine n'est pas utilisée et avant de la nettoyer. Laissez-la refroidir avant de monter ou de démonter des pièces et avant de la nettoyer.

- N'utilisez pas une machine dont le cordon ou la prise sont défectueux, qui ne fonctionne pas correctement ou qui est endommagée. Renvoyez la machine au service après-vente agréé le plus proche pour la faire examiner, réparer ou régler.
- L'utilisation d'un accessoire non recommandé par le fabricant de la machine peut causer un incendie, une électrocution ou des blessures.
- N'utilisez pas la machine à l'extérieur.
- Ne laissez pas le cordon pendre du bord d'une table ou d'un comptoir, ni toucher une surface brûlante.
- Ne placez pas la machine sur ou à proximité d'un brûleur électrique ou à gaz chaud, ni dans un four chaud.
- Pour débrancher la machine, placez tous ses boutons de commande sur « ARRÊT » puis déconnectez-la de la prise murale.
- Utilisez la machine uniquement aux fins prévues.
- Faites preuve de grande prudence lors de la préparation de vapeur chaude, d'eau chaude ou de café chaud.

CONSERVEZ CES INSTRUCTIONS. Transmettez-les aux utilisateurs suivants.

Usage prévu Cette machine est exclusivement destinée et conçue pour un usage domestique. Elle doit uniquement être utilisée pour préparer du café, conformément aux présentes instructions. Tout autre usage sera considéré comme incorrect. JURA Elektroapparate AG ne pourra être tenue responsable des conséquences d'un usage incorrect.

Les personnes, y compris les enfants, qui

- ne possèdent pas les capacités physiques, sensorielles ou mentales suffisantes pour utiliser la machine en toute sécurité ou
- ne possèdent pas l'expérience ou les connaissances suffisantes pour utiliser la machine en toute sécurité,

ne sont autorisées à l'utiliser que sous la surveillance d'une personne responsable ou après avoir reçu les instructions nécessaires à sa bonne utilisation.

Instructions spécifiques au cordon d'alimentation

- Le cordon d'alimentation est conçu pour limiter les risques d'enchevêtrement ou de trébuchage dans un câble long.
- Le cordon doit être placé de sorte qu'il ne pende pas du comptoir ou de la table, car des enfants pourraient tirer dessus ou des personnes pourraient trébucher.
- Cette machine est dotée d'une fiche à trois broches avec terre.
- Ne modifiez en aucune manière la fiche.

N'utilisez PAS de rallonge électrique.

Si l'utilisateur choisit d'utiliser une rallonge électrique,

- la puissance nominale de la rallonge doit être au moins équivalente à celle de la machine,
- si la machine dispose d'une mise à la terre, la rallonge doit être une rallonge trois fils avec terre et
- le cordon rallongé doit être placé de sorte qu'il ne pende pas du comptoir ou de la table, car des enfants pourraient tirer dessus ou des personnes pourraient trébucher.

AVERTISSEMENT



Pour limiter les risques d'incendie ou d'électrocution, NE retirez AUCUN capot de service. N'apportez à la machine AUCUNE modification qui ne soit décrite dans ces instructions. La machine ne contient AUCUNE pièce réparable par l'utilisateur. Les réparations DOIVENT uniquement être effectuées par un personnel agréé.

Si la machine présente des signes de détérioration, par exemple si elle dégage une odeur de brûlé, débranchez-la immédiatement de la prise murale et contactez le service client JURA.

ATTENTION

Cette machine est exclusivement réservée à un usage domestique. Hormis le nettoyage et la maintenance utilisateur, toutes les autres opérations doivent être effectuées par un représentant de service agréé :

- Ne plongez pas la base de la machine dans l'eau et n'essayez pas de la démonter.
- Ne mettez pas la machine ou ses pièces constitutives au lave-vaisselle.
- Vérifiez que la tension du secteur correspond à la tension indiquée sur la plaque signalétique de la machine. La plaque signalétique se situe en dessous de votre machine.
- Ne remplissez jamais le réservoir de la machine avec de l'eau chaude ou bouillante. Utilisez exclusivement de l'eau froide.
- Lorsque la machine fonctionne, ne touchez pas les pièces brûlantes et ne placez pas le cordon à proximité de ces dernières.

Risque de brûlure au niveau des écoulements.

- Eloignez les enfants.
- Ne touchez pas les pièces brûlantes. Utilisez les poignées ou les boutons fournis.

AVIS



- Ne nettoyez jamais la machine avec une poudre abrasive ou des instruments durs.
- Vérifiez que les orifices d'aération sont dégagés.
- Ne retirez jamais le bac d'égouttage pendant la percolation. Retirez le bac d'égouttage uniquement lorsque la demande correspondante apparaît sur le visuel ou lorsque la machine est prête à l'emploi.

ACTIONS INTERDITES (au risque d'annuler votre garantie)

- Ne remplissez jamais le récipient à grains ou l'entonnoir de remplissage pour café moulu de café instantané, de chocolat en poudre etc. Cela endommagerait la chambre de percolation.
- Ne remplissez jamais le récipient à grains de grains de café caramélisés. En cas de doute, contactez votre revendeur.
- Remplissez exclusivement le récipient à grains de café en grains (pas de chocolat, de riz, de noix, d'épices – uniquement du café en grains torréfié).
- Ne remplissez jamais le récipient à grains de grains de café congelés. Si vous conservez vos grains de café au congélateur, laissez-les décongeler pendant 3 ou 4 heures avant de les verser dans le récipient à grains.
- Remplissez exclusivement le réservoir d'eau avec de l'eau fraîche et propre, sauf à l'occasion du détartrage.
- N'utilisez jamais d'eau minérale ou gazeuse. Vous pouvez utiliser de l'eau du robinet, de l'eau en bouteille, de l'eau de source et de l'eau purifiée par osmose inverse.
- Utilisez uniquement la machine tel que décrit dans ces instructions. En cas de doute, contactez votre revendeur.



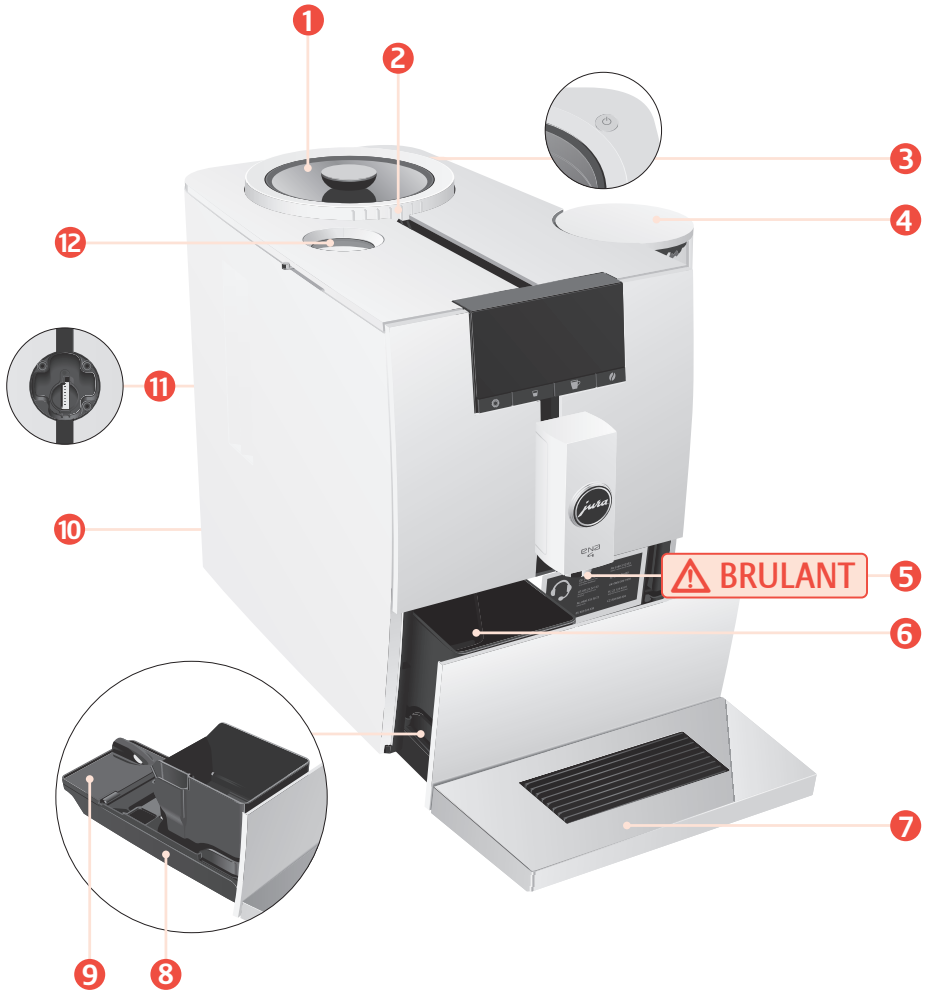



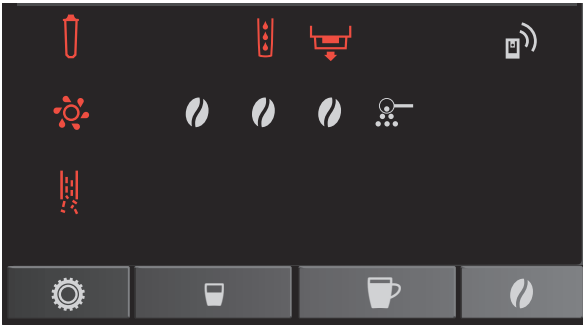





2 Éléments de commande



- 1 Récipient à grains avec couvercle protecteur d'arôme
- 2 Anneau rotatif de finesse de mouture
- 3 Touche Marche/Arrêt \odot
- 4 Réservoir d'eau (avec couvercle)
- 5 Ecoulement de café réglable en hauteur
- 6 Récipient à marc de café
- 7 Plate-forme pour tasses
- 8 Bac d'égouttage
- 9 Insert pour le bac d'égouttage
- 10 Câble secteur (arrière de la machine)
- 11 Port de service pour le WiFi Connect JURA et le Smart Connect JURA, disponibles en option
- 12 Réservoir de café moulu
- 13 Entonnoir de remplissage pour café moulu
- 14 Doseur pour café moulu



Visuel avec symboles et touches

-  Touche Mode de programmation
-  Touche « Petite tasse »
-  Touche « Grande tasse »
-  Touche Intensité de café
-  Symbole Détartrage
-  Symbole Nettoyage
-  Symbole Filtre
-  Symbole Réservoir d'eau
-  Symbole Bac d'égouttage
-  Symbole WiFi
-  Symbole Intensité du café
-  Symbole Café moulu

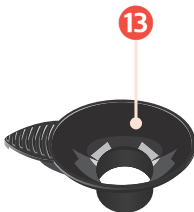

3 Préparation et mise en service

Installation de la machine



Lors de l'installation de votre ENA, respectez les consignes suivantes :

- Placez l'ENA sur une surface horizontale, insensible à l'eau.
- Choisissez l'emplacement de votre ENA de sorte qu'elle soit à l'abri d'une source de chaleur excessive. Veillez à ce que les fentes d'aération ne soient pas obstruées.

Remplissage du récipient à grains

Le récipient à grains est doté d'un couvercle protecteur d'arôme. Il préserve ainsi plus longtemps l'arôme de vos grains de café.

AVIS

Les grains de café traités avec des additifs (par exemple du sucre), le café moulu ou le café lyophilisé endommagent le broyeur.

- ▶ Remplissez le récipient à grains uniquement de grains de café torréfiés non traités.

- ▶ Retirez le couvercle protecteur d'arôme.
- ▶ Retirez les impuretés ou corps étrangers éventuellement présents dans le récipient à grains.
- ▶ Remplissez le récipient à grains de grains de café et fermez le couvercle protecteur d'arôme.

Détermination de la dureté de l'eau

Lors de la première mise en service, vous devez régler la dureté de l'eau. Si vous ne connaissez pas la dureté de l'eau utilisée, vous pouvez d'abord la déterminer. Pour ce faire, utilisez la languette de test Aquadur® fournie.

- ▶ Tenez la languette de test pendant 1 seconde sous l'eau courante. Secouez l'eau.
- ▶ Attendez environ 1 minute.
- ▶ Lisez le degré de dureté de l'eau à l'aide de la coloration de la languette de test Aquadur® et de la description figurant sur l'emballage.

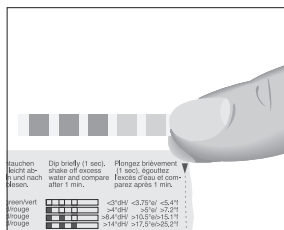

Niveau	Degré allemand affiché (°dH)	Degré de dureté générale (°dGH)	Parties par million (ppm)	Nombre de champs « rougeâtres » sur la languette de test
Inactif	-	-	-	-
Eau très douce	<3	<3	< 53,4	Aucun
Eau douce	> 4	> 4	> 71	1
Eau dure	> 8.4	> 8.4	> 150	2
Eau très dure	> 14	> 14	> 250	3

Première mise en service

AVERTISSEMENT

Il existe un risque mortel d'électrocution si la machine est utilisée avec un câble d'alimentation défectueux.

- N'utilisez jamais une machine endommagée.
- N'utilisez jamais une machine dont le câble d'alimentation est défectueux.





AVIS

Le lait, l'eau minérale gazeuse ou d'autres liquides peuvent endommager le réservoir d'eau ou la machine.





- Remplissez le réservoir d'eau uniquement avec de l'eau froide du robinet.

Condition : le récipient à grains est rempli.

- Branchez la fiche secteur dans une prise de courant.
- Appuyez sur la touche Marche/Arrêt .

i Le nombre de symboles qui brillent indique le **niveau de dureté de l'eau** : 1-7 °dH () , 8-15 °dH () , 16-23 °dH () et 24-30 °dH ().

i Si vous ne connaissez pas la dureté de l'eau utilisée, vous pouvez d'abord la déterminer (voir chapitre 3 « Préparation et mise en service – Détermination de la dureté de l'eau »).

- Appuyez sur la touche  /  pour régler la dureté de votre eau.
- Appuyez sur la touche  pour confirmer votre réglage. Les symboles  et  apparaissent.
- Retirez le réservoir d'eau.

3 Préparation et mise en service

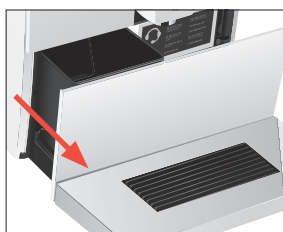
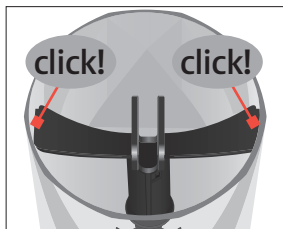
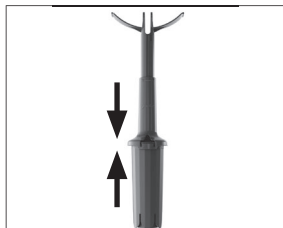

- ▶ Placez la rallonge fournie au-dessus de la cartouche filtrante CLEARYL Smart mini.

- ▶ Enfoncez la cartouche filtrante avec la rallonge dans le réservoir d'eau.
- ▶ Remplissez le réservoir d'eau avec de l'eau fraîche et remettez-le en place.
- ▶ Placez un récipient sous l'écoulement de café.

i La machine détecte automatiquement que vous venez de mettre la cartouche filtrante en place.

De l'eau coule de l'écoulement de café, le filtre est rincé.

Le symbole  apparaît.

- ▶ Videz le bac d'égouttage et le récipient à marc de café, puis remettez-les en place.
- Votre ENA est prête à l'emploi.

4 Préparation

⚠ AVERTISSEMENT

Le café, la vapeur et l'eau à très haute température peuvent causer des brûlures. Les brûlures sont des blessures graves.

- Manipulez la vapeur ou les liquides brûlants avec la plus grande prudence.
- Laissez le liquide refroidir avant de le boire.
- En cas de brûlure, rincez la partie du corps atteinte à l'eau froide et consultez un médecin.
- ELOIGNEZ les enfants.

Principes de base pour la préparation :

Objectif	Marche à suivre
Sélectionner l'intensité du café	Avant ou pendant le broyage, appuyez sur la touche  1 fois pour un café « doux », 2 fois pour un café « normal » et 3 fois pour un café « fort » (votre ENA mémorise votre dernier choix pour la préparation suivante)
Interrompre la préparation	Appuyez sur une touche quelconque

i Vous pouvez préparer toutes les spécialités à base de café en grains via l'appli JURA (J.O.E.™).

C'est lorsqu'il est chaud que le café est le meilleur. Une tasse en porcelaine froide refroidit et affadit la boisson. C'est pourquoi nous vous recommandons de préchauffer vos tasses. Vous pouvez vous procurer un chauffe-tasses JURA chez votre revendeur agréé.

Espresso et café



Exemple : café

- Placez une tasse sous l'écoulement de café.
 - Appuyez sur la touche .
- La quantité d'eau pré réglée pour le café coule dans la tasse.

Deux espressi et deux cafés



Exemple : deux espressi

- Placez une tasse sous l'écoulement de café.
- Appuyez **2 fois** sur la touche ☐.

- i** **Deux cycles de percolation** sont successivement exécutés. Changez de tasse avant le deuxième cycle de percolation.
- i** Pour préparer deux cafés, appuyez **2 fois** sur la touche ☑.

La quantité d'eau pré-réglée pour l'espresso coule dans la tasse.

Adaptation durable de la quantité d'eau à la taille de la tasse

Vous pouvez adapter très simplement et durablement la quantité d'eau de toutes les spécialités de café à la taille de la tasse. Comme dans l'exemple suivant, vous réglez la quantité une fois. Cette quantité coulera pour toutes les préparations qui suivront.

L'adaptation durable de la quantité d'eau à la taille de la tasse pour toutes les spécialités de café suit ce modèle.

Exemple : voici comment régler **durablement** la quantité d'eau pour un café.

- Placez une tasse sous l'écoulement de café.
- Appuyez pendant **2 secondes environ** sur la touche ☑.
- Le café coule dans la tasse.
- Appuyez sur une touche quelconque dès qu'il y a assez de café dans la tasse.

La préparation s'arrête. La quantité d'eau réglée pour un café est durablement mémorisée.

- i** Vous pouvez modifier ce réglage à tout moment en répétant l'opération.

Réglage du broyeur

Vous pouvez adapter le broyeur au degré de torréfaction de votre café.

AVIS

Si vous réglez la finesse de mouture avec le broyeur à l'arrêt, vous risquez d'endommager l'anneau rotatif de finesse de mouture.

- Réglez la finesse de mouture uniquement lorsque le broyeur est en marche.

- i** Vous reconnaitrez le bon réglage de la finesse de mouture au fait que le café coule de l'écoulement de café de manière régulière. En outre, une délicieuse crème épaisse se forme.

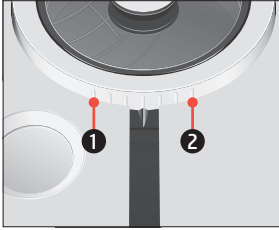

Anneau rotatif de finesse de mouture

- 1 : mouture **grossière**
- 2 : mouture **fine**

Exemple : voici comment modifier la finesse de mouture **pendant** la préparation d'un espresso.

- Placez une tasse sous l'écoulement de café.
- Appuyez sur la touche .
- Placez l'anneau rotatif de finesse de mouture dans la position souhaitée **pendant** que le broyeur fonctionne. La quantité d'eau pré-réglée coule dans la tasse.

Café moulu



Vous avez la possibilité d'utiliser une deuxième sorte de café, par exemple un café décaféiné, grâce à l'entonnoir de remplissage pour café moulu.

Principes de base concernant le café moulu :

- Ne versez jamais plus d'une dose rase de café moulu.
- N'utilisez pas de café moulu trop fin. Le système pourrait se boucher et le café coulerait alors goutte à goutte.
- Si vous n'avez pas versé suffisamment de café moulu, le symbole  clignote et l'ENA interrompt l'opération.
- La spécialité de café souhaitée doit être préparée dans la minute suivant le remplissage du café moulu. Sinon, l'ENA interrompt l'opération et se remet en mode prêt à l'emploi.

La préparation de toutes les spécialités de café à partir de café moulu suit toujours le même modèle.

Exemple : voici comment préparer un espresso à partir de café moulu.

- Placez une tasse à espresso sous l'écoulement de café.
- Appuyez plusieurs fois sur la touche  jusqu'à ce que le symbole  brille sur le visuel.
- Ouvrez le réservoir de café moulu.

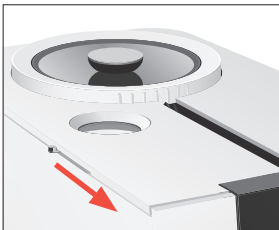

4 Préparation

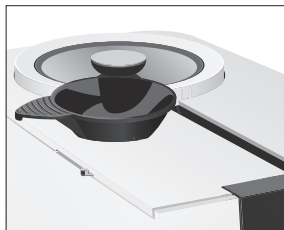

- Mettez l'entonnoir de remplissage pour café moulu en place.
 - Versez une dose rase de café moulu dans l'entonnoir de remplissage.
 - Retirez l'entonnoir de remplissage et fermez le couvercle du réservoir de café moulu.
 - Appuyez sur la touche .
- La quantité d'eau prééglée pour l'espresso coule dans la tasse.

5 Fonctionnement quotidien

Mise en marche et arrêt de la machine



- Placez un récipient sous l'écoulement de café.
 - Appuyez sur la touche Marche/Arrêt .
- i** A l'arrêt de la machine, le système n'est rincé que si vous avez préparé une spécialité de café.

Le rinçage du système commence. Votre ENA est allumée ou éteinte.

Remplissage du réservoir d'eau

L'entretien quotidien de la machine et l'hygiène avec le café et l'eau sont essentiels pour garantir un résultat toujours parfait dans la tasse. C'est pourquoi vous devez changer l'eau **quotidiennement**.

ATTENTION

Le lait, l'eau minérale gazeuse ou d'autres liquides peuvent endommager le réservoir d'eau ou la machine.



- Remplissez le réservoir d'eau uniquement avec de l'eau froide du robinet.
-
- Retirez le réservoir d'eau et rincez-le à l'eau froide.
 - Remplissez le réservoir d'eau avec de l'eau fraîche et remettez-le en place.

Actions d'entretien

Une qualité de café optimale dépend de nombreux facteurs. L'entretien régulier de votre ENA est une condition importante. Exécutez les actions suivantes :

Action d'entretien	Tous les jours	En cas de besoin	Remarque
Vider le bac d'égouttage et le récipient à marc de café, puis les rincer à l'eau chaude (le bac d'égouttage et le récipient à marc de café passent au lave-vaisselle, mais pas l'insert pour le bac d'égouttage)	■		Videz toujours le récipient à marc de café lorsque la machine est allumée. Sinon, le compteur de marc de café n'est pas réinitialisé.
Rincer le réservoir d'eau	■		
Essuyer la surface de la machine avec un chiffon doux (chiffon en microfibre, par exemple), humide et propre	■		
Nettoyer les parois intérieures du réservoir d'eau avec une brosse		■	
Nettoyer la plate-forme pour tasses (dessus/dessous)		■	





6 Réglages durables en mode de programmation

Procédez aux réglages du délai de mise hors circuit et de la dureté de votre eau en mode de programmation. Appuyez sur la touche  pour accéder au mode de programmation. Appuyez à nouveau sur la touche  pour en sortir.











Extinction automatique

L'extinction automatique de votre ENA vous permet d'économiser de l'énergie. Lorsque cette fonction est activée, votre ENA s'éteint automatiquement après la dernière opération dès que le temps programmé s'est écoulé.

Le nombre de symboles qui brillent indique le délai de mise hors circuit activé :

Délai de mise hors circuit	Affichage sur le visuel avec symboles
30 minutes	
1 heure	
2 heures	
4 heures	

Exemple : voici comment modifier le délai de mise hors circuit de 30 minutes à 1 heure.





- Appuyez sur la touche .
 - Le symbole  brille.
 - Appuyez plusieurs fois sur la touche  jusqu'à ce que le symbole  brille.
 - Appuyez sur la touche  pour accéder à la rubrique de programme.
 - Appuyez sur la touche  /  pour modifier le réglage du délai de mise hors circuit.
 - Appuyez sur la touche  pour confirmer le réglage.
 -  Vous avez 20 secondes pour confirmer le réglage.
- Les symboles  clignotent 3 fois rapidement.
-  Vous pouvez également régler l'extinction automatique via l'appli JURA (J.O.E.™).









Réglage de la dureté de l'eau

Plus l'eau est dure, plus il faut détartrer régulièrement l'ENA. C'est pourquoi il est important de régler correctement la dureté de l'eau.

La dureté de l'eau a déjà été réglée lors de la première mise en service. Vous pouvez modifier ce réglage à tout moment.

Le nombre de symboles qui brillent indique le niveau de dureté de l'eau réglé :

Dureté de l'eau	Affichage sur le visuel avec symboles
1-7 °dH	
8-15 °dH	
16-23 °dH	
24-30 °dH	

- ▶ Appuyez sur la touche .
Le symbole  brille.
 - ▶ Appuyez plusieurs fois sur la touche  jusqu'à ce que le symbole  brille.
 - ▶ Appuyez sur la touche  pour accéder à la rubrique de programme.
 - ▶ Appuyez sur la touche  /  pour modifier le réglage de la dureté de l'eau.
Appuyez sur la touche  pour confirmer le réglage.
- i** Vous avez 20 secondes pour confirmer le réglage.
- Les symboles  clignotent 3 fois rapidement.

7 Entretien

⚠ AVERTISSEMENT

Les produits d'entretien et les liquides qui s'échappent de la machine pendant le déroulement d'un programme d'entretien sont nocifs pour la santé. Danger en cas d'ingestion. Irritant pour les yeux et la peau.

- ▶ ELOIGNEZ les enfants.
- ▶ Tenez les enfants à distance de la machine pendant tout le déroulement d'un programme d'entretien.
- ▶ Evitez tout contact avec la peau et les yeux.
- ▶ Evitez de générer de la poussière. N'inspirez pas la poussière générée.
- ▶ Ne mangez pas, ne buvez pas pendant leur utilisation.
- ▶ Conservez les produits d'entretien à distance des denrées alimentaires, des boissons et des aliments pour animaux.
- ▶ Conservez-les dans leur emballage hermétiquement fermé, à l'abri de l'humidité et de la chaleur.

Votre ENA dispose des programmes d'entretien intégrés suivants :

- Nettoyage de la machine (☞)
- Détartrage de la machine (☞)

i Exécutez les programmes d'entretien lorsque la machine vous le demande.

Mise en place/ remplacement du filtre

Dès que la cartouche filtrante est épuisée (selon la dureté de l'eau réglée), l'ENA demande le remplacement du filtre.

- i** Vous n'avez plus besoin de détartrer votre ENA si vous utilisez la cartouche filtrante CLEARYL Smart / Smart mini.
- i** Les cartouches filtrantes CLEARYL Smart / Smart mini sont disponibles chez votre revendeur.

Condition : votre ENA est prête à l'emploi. Le symbole Filtre  s'allume (si vous utilisez déjà un filtre).

- ▶ Retirez le réservoir d'eau et videz-le.
- ▶ Retirez la cartouche filtrante usagée du réservoir d'eau.

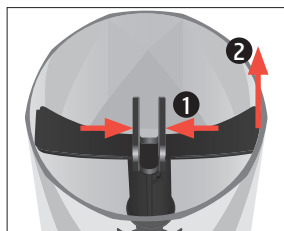

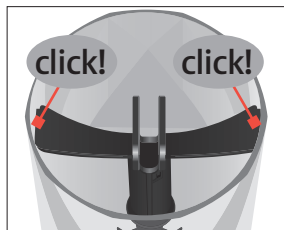
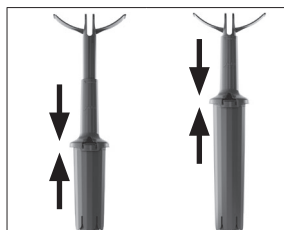

- ▶ Placez la rallonge au-dessus d'une **nouvelle** cartouche filtrante CLEARYL Smart / Smart mini.
- ▶ Enfoncez la cartouche filtrante avec la rallonge dans le réservoir d'eau.
- ▶ Remplissez le réservoir d'eau avec de l'eau fraîche et remettez-le en place.
La machine détecte automatiquement que vous avez inséré/remplacé la cartouche filtrante.
Le filtre est rincé.
Le symbole  s'allume.
- ▶ Videz le bac d'égouttage et le récipient à marc de café, puis remettez-les en place.

Nettoyage de la machine

AVERTISSEMENT

Après 160 préparations ou 80 rinçages à l'allumage, l'ENA demande un nettoyage.

Les détergents inadaptés (p. ex. liquides) peuvent contenir des substances qui endommagent la machine ou laissent des résidus.

- ▶ Utilisez exclusivement les pastilles détergentes JURA d'origine. Elles sont parfaitement adaptées à la machine.





AVERTISSEMENT

Détergent irritant et nocif pour la santé. Danger en cas d'ingestion. Irritant pour les yeux et la peau.





- ▶ ELOIGNEZ les enfants.
- ▶ Evitez tout contact avec la peau et les yeux.
- ▶ Evitez de générer de la poussière. N'inspirez pas la poussière générée.
- ▶ En cas de contact avec la peau, rincez immédiatement avec beaucoup d'eau. En cas d'irritation de la peau, consultez un médecin.
- ▶ En cas de contact avec les yeux, rincez immédiatement avec beaucoup d'eau et consultez un médecin.
- ▶ En cas d'ingestion, rincez immédiatement la bouche et buvez beaucoup d'eau. Ne faites pas vomir la personne. Consultez immédiatement un médecin en lui montrant l'étiquette du produit.

- i** Le programme de nettoyage dure environ 20 minutes.
- i** N'interrompez pas le programme de nettoyage. Cela en compromettrait la qualité.
- i** Les pastilles de nettoyage JURA sont disponibles chez votre revendeur agréé.

Condition : le symbole  s'allume.

- ▶ Appuyez pendant **2 secondes environ** sur la touche .
Le symbole  s'allume.
- ▶ Videz le bac d'égouttage et le récipient à marc de café, puis remettez-les en place.
- ▶ Placez un récipient sous l'écoulement de café.
- ▶ Appuyez sur la touche .
Les symboles  s'allument, de l'eau coule de l'écoulement de café.
L'opération s'interrompt, le symbole  s'allume.
- ▶ Ouvrez le réservoir de café moulu.



- ▶ Ajoutez une pastille de nettoyage JURA dans le réservoir de café moulu.
- ▶ Fermez le réservoir de café moulu.
- ▶ Appuyez sur la touche .
Les symboles  s'allument, de l'eau coule plusieurs fois de l'écoulement de café.
L'opération s'arrête automatiquement. Le symbole Récipient à marc de café  s'allume.
- ▶ Videz le bac d'égouttage et le récipient à marc de café, puis remettez-les en place.
Les symboles   clignotent 3 fois rapidement.

Détartrage de la machine

L'ENA s'entarte au fil de son utilisation et demande automatiquement un détartrage. Le degré d'entartrage dépend de la dureté de votre eau.

- i** Si vous utilisez une cartouche filtrante CLEARYL Smart / Smart mini, aucune demande de détartrage n'apparaît. Si vous devez tout de même détartrer votre ENA, placez préalablement la machine en mode détartrage (voir chapitre 7 « Entretien – Réglage de la machine en mode détartrage »).

⚠ AVERTISSEMENT

Les détartrants non recommandés par JURA (p. ex. le vinaigre) peuvent contenir des substances qui endommagent la machine ou laissent des résidus.

- ▶ Utilisez exclusivement les pastilles de détartrage JURA d'origine. Elles sont parfaitement adaptées à la machine.

⚠ AVERTISSEMENT

Détartrant irritant et nocif pour la santé. Danger en cas d'ingestion. Irritant pour les yeux et la peau.



- ▶ ELOIGNEZ les enfants.
- ▶ Evitez tout contact avec la peau et les yeux.
- ▶ Evitez de générer de la poussière. N'inspirez pas la poussière générée.
- ▶ En cas de contact avec la peau, rincez immédiatement avec beaucoup d'eau. En cas d'irritation de la peau, consultez un médecin.
- ▶ En cas de contact avec les yeux, rincez immédiatement avec beaucoup d'eau. Retirez les lentilles de contact. Consultez un médecin.
- ▶ En cas d'ingestion, rincez immédiatement la bouche et buvez beaucoup d'eau. Ne faites pas vomir la personne. Consultez immédiatement un médecin en lui montrant l'étiquette du produit.

AVIS L'interruption du programme de détartrage peut entraîner une détérioration de la machine.







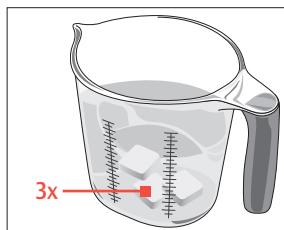

- ▶ Effectuez le détartrage jusqu'à la fin du programme.

- i** Le programme de détartrage dure environ 45 minutes.
- i** Les tablettes de détartrage JURA sont disponibles chez votre revendeur agréé.
- i** Le contact avec le détartrant peut entraîner une détérioration des surfaces fragiles (par exemple marbre). Eliminez immédiatement les projections.

Condition : le symbole  s'allume.

- ▶ Appuyez pendant **2 secondes environ** sur la touche .
- Le symbole  s'allume.
- ▶ Videz le bac d'égouttage et le récipient à marc de café, puis remettez-les en place.
- Le symbole  clignote.
- ▶ Retirez le réservoir d'eau et videz-le.



- ▶ Dissolvez entièrement 3 tablettes de détartrage JURA dans un récipient contenant 17 oz (500 ml) d'eau. Cela peut prendre quelques minutes.
- ▶ Remplissez le réservoir d'eau **vide** avec la solution obtenue et remettez-le en place.
- ▶ Appuyez sur la touche .
- De l'eau coule plusieurs fois de l'écoulement de café. L'opération s'interrompt, le symbole  s'allume.
- ▶ Videz le bac d'égouttage et le récipient à marc de café, puis remettez-les en place. Le symbole  s'allume.
- ▶ Retirez le réservoir d'eau et rincez-le soigneusement.
- ▶ Remplissez le réservoir d'eau avec de l'eau fraîche et remettez-le en place.
- ▶ Appuyez sur la touche .
- Le cycle de détartrage se poursuit. Le symbole  s'allume.
- ▶ Videz le bac d'égouttage et le récipient à marc de café, puis remettez-les en place. Les symboles     clignotent 3 fois rapidement.
- i** En cas d'interruption imprévue du programme de détartrage, rincez soigneusement le réservoir d'eau.

Nettoyage du récipient à grains

Les grains de café peuvent présenter une légère couche grasseuse qui se dépose sur les parois du récipient à grains. Ces résidus peuvent altérer la qualité du café préparé. C'est pourquoi nous vous recommandons de nettoyer le récipient à grains de temps en temps.

- ▶ Appuyez sur la touche Marche/Arrêt  pour éteindre l'ENA.
- ▶ Retirez le couvercle protecteur d'arôme.
- ▶ Nettoyez le récipient à grains à l'aide d'un chiffon sec et doux.
- ▶ Remplissez le récipient à grains de grains de café et fermez le couvercle protecteur d'arôme.

Détartrage du réservoir d'eau











Le réservoir d'eau peut s'entartrer. Pour garantir le bon fonctionnement de votre machine, vous devez détartrer le réservoir d'eau à intervalle régulier.

- ▶ Retirez le réservoir d'eau.
- ▶ Si vous utilisez une cartouche filtrante CLEARYL Smart / Smart mini, retirez-la.
- ▶ Dissolvez 3 tablettes de détartrage JURA dans le réservoir d'eau complètement rempli.



- ▶ Laissez reposer le réservoir d'eau avec la solution de détartrage pendant plusieurs heures (par exemple pendant la nuit).
- ▶ Videz le réservoir d'eau et rincez-le soigneusement.
- ▶ Si vous utilisez une cartouche filtrante CLEARYL Smart / Smart mini, remettez-la en place.
- ▶ Remplissez le réservoir d'eau avec de l'eau fraîche et remettez-le en place.

Réglage de la machine en mode détartrage

Procédez comme suit pour passer l'ENA du mode filtre au mode détartrage.









- ▶ Retirez le réservoir d'eau.
- ▶ Tournez la cartouche filtrante dans le sens inverse des aiguilles d'une montre et retirez-la du réservoir d'eau avec la rallonge.
- ▶ Remplissez le réservoir d'eau, puis remettez-le en place.
- ▶ Appuyez sur la touche .
Le symbole  brille.
- ▶ Appuyez plusieurs fois sur la touche  (« Grande tasse ») jusqu'à ce que le symbole  brille.
- ▶ Appuyez sur la touche  pour accéder à la rubrique de programme.
Les symboles   brillent.
- ▶ Appuyez sur la touche  (« Petite tasse »). Les symboles   **arrêtent** de briller.
- ▶ Appuyez sur la touche  pour confirmer le réglage.



i Vous avez 20 secondes pour confirmer le réglage.

Les symboles   clignotent 3 fois rapidement. La machine se trouve maintenant en mode détartrage.



- ▶ Appuyez sur la touche  pour quitter le mode de programmation.

8 Messages sur le visuel

Message	Cause/Conséquence	Mesure
Le symbole  s'allume.	Le réservoir d'eau est vide. Aucune préparation n'est possible.	▸ Remplissez le réservoir d'eau (voir chapitre 5 « Fonctionnement quotidien – Remplissage du réservoir d'eau »).
Le symbole  s'allume.	Le récipient à marc de café est plein. / Le bac d'égouttage est plein. Aucune préparation n'est possible.	▸ Videz le récipient à marc de café et le bac d'égouttage (voir chapitre 5 « Fonctionnement quotidien – Actions d'entretien »).
Le symbole  clignote.	Le récipient à marc de café n'est pas correctement installé ou est absent. / Le bac d'égouttage n'est pas correctement installé ou est absent. Aucune préparation n'est possible.	▸ Mettez le bac d'égouttage en place.
Le symbole  s'allume.	L'ENA demande un nettoyage.	▸ Effectuez le nettoyage (voir chapitre 7 « Entretien – Nettoyage de la machine »).
Le symbole  s'allume.	L'ENA demande un détartrage.	▸ Effectuez le détartrage (voir chapitre 7 « Entretien – Détartrage de la machine »).
Le symbole  s'allume.	La cartouche filtrante a perdu son efficacité.	▸ Remplacez la cartouche filtrante CLEARYL Smart / Smart mini (voir chapitre 7 « Entretien – Mise en place/remplacement du filtre »).
Le symbole  s'allume alors qu'il n'y a pas de filtre.	Aucune cartouche filtrante CLEARYL Smart / Smart mini n'a été placée dans le réservoir d'eau après l'exécution du programme de détartrage.	▸ Placez une cartouche filtrante CLEARYL Smart / Smart mini dans le réservoir d'eau.
Les symboles  clignotent après la mouture des grains de café.	Le récipient à grains est vide. Aucune préparation n'est possible.	▸ Remplissez le récipient à grains (voir chapitre 3 « Préparation et mise en service – Remplissage du récipient à grains »)
Le symbole  clignote.	La quantité de café moulu est insuffisante. L'ENA interrompt l'opération.	▸ Recommencez la préparation.

Message	Cause/Conséquence	Mesure
Le premier et le troisième symbole  s'allument en alternance.	Vous devez remplir le système d'eau. Aucune préparation n'est possible.	▸ Appuyez sur la touche  pour remplir le système.

9 Dépannage

Problème	Cause/Conséquence	Mesure
Le café coule goutte à goutte lors de la préparation de café.	Le café est moulu trop fin et bouche le système.	▸ Réglez une finesse de mouture plus grossière (voir chapitre 4 « Préparation – Réglage du broyeur »).
	La dureté de l'eau n'a peut-être pas été réglée correctement.	▸ Effectuez un détartrage (voir chapitre 7 « Entretien – Détartrage de la machine »).
Il y a de la poudre de café sèche derrière le récipient à marc de café.	Les grains utilisés produisent un volume de café moulu supérieur à la moyenne.	▸ Réduisez l'intensité du café ou réglez une mouture plus fine.
Le broyeur est très bruyant.	Il y a des corps étrangers dans le broyeur.	▸ Contactez le service clients de votre pays (voir chapitre 13 « Contacts JURA / Mentions légales »).
Le symbole  ou le symbole  brillent et d'autres symboles clignotent.	Si la machine a été exposée au froid pendant une longue période, le dispositif de chauffage peut être bloqué pour des raisons de sécurité. Votre ENA s'éteint automatiquement.	▸ Réchauffez la machine à température ambiante.

i Si vous n'avez pas réussi à résoudre vos problèmes, contactez le service clients de votre pays (voir chapitre 13 « Contacts JURA / Mentions légales »).

10 Transport et élimination écologique

Transport / Vidange du système

Conservez l'emballage de l'ENA. Il vous servira à protéger votre machine en cas de transport.

Pour protéger l'ENA du gel pendant le transport, le système doit être vidangé.

Condition : votre ENA est prête à l'emploi.

- Retirez le réservoir d'eau et videz-le.
- Placez un récipient sous l'écoulement de café.
- Appuyez simultanément sur les touches ☐ et ☕.
- Appuyez sur la touche ⚙️.

Les symboles ☠️ ☕ ☐ clignotent, et de l'eau s'échappe de l'écoulement de café jusqu'à ce que le système soit vide.
Votre ENA est éteinte.



Elimination

Eliminez les anciennes machines dans le respect de l'environnement.



11 Caractéristiques techniques

Tension	120 V ~, 60 Hz
Puissance	1450 W
Marque de conformité	
Pression de la pompe	statique, 15 bars max.
Contenance du réservoir d'eau (sans filtre)	37,2 oz (1.1 l)
Contenance du récipient à grains	4,4 oz (125 g)
Contenance du récipient à marc de café	env. 10 portions
Longueur du câble	env. 47 in. (1,2 m)
Poids	env. 20.7 lb (9,4 kg)
Dimensions (l × h × p)	0,7 × 12,7 × 17,5 in. (27,1 × 32,3 × 44,5 cm)
Cartouche filtrante CLEARYL Smart / Smart mini (technologie RFID)	Bande de fréquence 13,56 MHz Puissance d'émission max. < 1 mW
Type JURA	761

Directives La machine est conforme aux directives suivantes :

- Norme UL 1082
- Norme canadienne CSA C22.2 N° 64

Règles FCC Cet équipement a été testé et déclaré conforme aux limites d'un appareil numérique de classe B, conformément à la partie 15 des règles FCC.

12 Index

A

- Actions d'entretien 47
- Adresses 62
- Arrêt 46

B

- Bac d'égouttage 39
 - Insert 39
- Broyeur
 - Réglage du broyeur 44

C

- Câble secteur 39
- Café 43
 - Deux cafés 44
- Café en poudre
 - Café moulu 45
- Café moulu 45
 - Doseur pour café moulu 39
 - Réservoir de café moulu 39
- Caractéristiques techniques 59
- Cartouche filtrante CLEARYL Smart mini
 - Mise en place 50
 - Remplacement 50
- Contacts 62
- Couvercle protecteur d'arôme
 - Récipient à grains avec couvercle protecteur d'arôme 39

D

- Dépannage 57
- Détartrage
 - Machine 52
 - Réservoir d'eau 54
- Deux produits 44
- Doseur pour café moulu 39
- Double produit 44
- Dureté de l'eau
 - Détermination de la dureté de l'eau 40
 - Réglage de la dureté de l'eau 49

E

- Ecoulement de café
 - Ecoulement de café réglable en hauteur 39
 - Ecoulement de café réglable en hauteur 39

- Elimination 58
- Entonnoir de remplissage
 - Entonnoir de remplissage pour café moulu 39
- Entretien 50
- Espresso 43
 - Deux espressi 44
- Extinction automatique 48

F

- Filtre
 - Désactiver 55
 - Mise en place 50
 - Remplacement 50
- Finesse de mouture
 - Anneau rotatif de finesse de mouture 39, 45

H

- Hotline 62

I

- Important safeguards
 - Safety 34
- Insert pour le bac d'égouttage 39
- Installation
 - Installation de la machine 40

J

- JURA
 - Contacts 62

L

- Liaison radio 41, 50, 59

M

- Machine
 - Détartrage 52
 - Installation 40
 - Nettoyage 51
- Messages sur le visuel 56
- Mise en marche 46
- Mise en service, première 41
- Mode de programmation 48
 - Extinction automatique 48
 - Réglage de la dureté de l'eau 49
- Mode détartrage 55

N

- Nettoyage
 - Machine 51
 - Récipient à grains 54

P

- Plate-forme pour tasses 39
- Port de service 39
- Première mise en service 41
- Préparation 43
 - Café 43
 - Café moulu 45
 - Deux cafés 44
 - Deux espressi 44
 - Deux spécialités de café 44
 - Espresso 43
- Problème
 - Dépannage 57

Q

- Quantité d'eau
 - Adaptation durable de la quantité d'eau à la taille de la tasse 44

R

- Récipient à grains
 - Nettoyage 54
 - Récipient à grains avec couvercle protecteur d'arôme 39
 - Remplissage 40
- Récipient à marc de café 39
- Réglages
 - Réglages durables en mode de programmation 48
- Remplissage
 - Réservoir d'eau 46
- Remplissage
 - Récipient à grains 40
- Réservoir d'eau 39
- Réservoir d'eau
 - Détartrage 54
 - Remplissage 46
- Réservoir de café moulu
 - Réservoir de café moulu 39
- RFID 59

S

- Safety
 - Important safeguards 34
- Service clients 62
- Smart Connect 39
- Symbole
 - Café 39
 - Café moulu 39
 - Détartrage 39
 - Espresso 39
 - Intensité du café 39
 - Mode de programmation 39
 - Nettoyage 39
 - Réservoir d'eau 39
 - WiFi 39

T

- Téléphone 62
- Touche
 - Touche Marche/Arrêt 39
- Transport 58

V

- Vidange du système 58
- Visuel
 - Visuel avec symboles 39
- Visuel avec symboles 39
- Visuel, messages 56

W

- WiFi Connect 39

13 Contacts JURA / Mentions légales

JURA Elektroapparate AG
Kaffeeweltstrasse 10
CH-4626 Niederbuchsiten
Tél. +41 (0)62 38 98 233
Suisse

	USA : JURA Inc.	Canada : FAEMA
Service client		
Téléphone / Fax	1-800-220-5701	1-(855)-544-8600
E-mail	info@us.jura.com	info@juracanada.ca
Heures d'ouverture (HNE)	du lundi au jeudi : 9 h – 21 h vendredi : 9 h – 20 h samedi : 9 h – 17 h	
Adresse de vente	20 Craig Road Montvale, NJ 07645	115 Matheson Boulevard East Mississauga, Ontario, L4Z 1X8
Téléphone	001 (201) 767-3999	1-(905)-501-8600
Fax	001 (201) 767-9684	
Internet	us.jura.com	ca.jura.com

@ Vous trouverez d'autres coordonnées de contact pour votre pays sur la page **jura.com**.

Modifications techniques Sous réserve de modifications techniques. Les illustrations utilisées dans ce mode d'emploi sont stylisées et ne montrent pas les couleurs originales de la machine. Votre ENA peut différer par certains détails.

Vos réactions Votre avis compte pour nous ! Utilisez le lien de contact mentionné sur la page **jura.com**.

Copyright Ce mode d'emploi contient des informations protégées par un copyright. Il est interdit de photocopier ou de traduire ce mode d'emploi dans une langue étrangère sans l'accord écrit préalable de JURA Elektroapparate AG. Vous trouverez d'autres coordonnées de contact pour votre pays sur la page **jura.com**.

jura®



Figura: Puede que su máquina tenga un aspecto diferente al de la figura.

ENA 4 (NAA/NAB)

Manual de uso



Para su seguridad: lea cuidadosamente y comprenda el manual antes de usar la máquina.

en
fr
es
pt

Su ENA 4

1	ADVERTENCIAS DE SEGURIDAD IMPORTANTES	66
2	Elementos de control	70
3	Preparación y puesta en funcionamiento	72
	Instalar la máquina	72
	Llenar el recipiente de café en grano	72
	Determinar la dureza del agua	72
	Primera puesta en funcionamiento	73
4	Preparación	75
	Espresso y café	75
	Dos Espressos y dos cafés	76
	Adaptar de forma permanente la cantidad de agua al tamaño de taza	76
	Ajustar el mecanismo de molienda	76
	Café molido	77
5	Funcionamiento diario	78
	Conectar y desconectar la máquina	78
	Llenar el depósito de agua	78
	Medidas de conservación	79
6	Ajustes permanentes en el modo de programación	80
	Desconexión automática	80
	Ajustar la dureza del agua	81
7	Conservación	82
	Colocar/cambiar el filtro	82
	Limpiar la máquina	83
	Descalcificar la máquina	84
	Limpiar el recipiente de café en grano	86
	Descalcificar el depósito de agua	87
	Cambiar la máquina del modo filtro al modo de descalcificación	87

8 Mensajes en el visualizador	88
9 Eliminación de anomalías	89
10 Transporte y eliminación respetuosa con el medioambiente	89
Transporte / Vaciar el sistema	89
Eliminación	90
11 Datos técnicos	90
12 Índice alfabético	91
13 Contactos JURA / Advertencias legales	94

1 ADVERTENCIAS DE SEGURIDAD IMPORTANTES

Tenga en cuenta el manual de uso

La no observancia del manual de uso puede provocar lesiones o daños materiales graves. Por ello, las indicaciones de seguridad están marcadas de la siguiente manera:



Símbolo de alerta de seguridad usado para advertirle sobre posibles riesgos de lesiones personales. Tenga en cuenta todos los mensajes de seguridad que acompañan a este símbolo para evitar posibles daños o incluso la muerte.



PELIGRO señala una situación de riesgo que, si no se subsana, causa la muerte o daños personales graves.



ADVERTENCIA señala una situación de riesgo que, si no se subsana, puede causar la muerte o daños personales graves.



ATENCIÓN, utilizado en conjunto con el símbolo de alerta de seguridad indica una situación de riesgo que, si no se subsana, puede causar daños de moderados a leves.



AVISO se utiliza para indicar prácticas que no provoquen daños personales.

Respete las medidas básicas de seguridad

Al usar electrodomésticos deben respetarse siempre las medidas básicas de seguridad con el fin de reducir el riesgo de incendio, descarga eléctrica y/o lesiones personales, además han de considerarse las siguientes medidas:

- Lea todas las instrucciones.
- No toque las superficies calientes. Utilice los asas o tiradores.
- Con el fin de protegerse contra incendios, descargas eléctricas y lesiones personales, no sumerja el cable, los conectores o el cuerpo de la máquina en agua u otro líquido.
- El uso de cualquier máquina por niños, o cerca de ellos, conlleva la necesidad de una supervisión atenta de los mismos.
- Desenchufe la máquina cuando no se esté utilizando y antes de proceder con su limpieza. Espere a que la máquina se enfríe antes de montar o desmontar piezas, así como antes de proceder con su limpieza.
- No utilice la máquina con un cable o enchufe deteriorado, después de un mal funcionamiento de la máquina, o si ha

resultado dañada de cualquier forma. Para efectuar trabajos de inspección, reparación o ajuste, deberá devolver la máquina al centro de servicio técnico más cercano.

- El uso de accesorios no recomendados por el fabricante de la máquina puede provocar incendios, descargas eléctricas o lesiones personales.
- No use la máquina al aire libre.
- No deje el cable de alimentación colgando por el borde de una mesa o un mostrador y evite que entre en contacto con superficies calientes.
- No coloque la máquina sobre o cerca de un quemador de gas o eléctrico caliente, ni dentro de un horno caliente.
- Para desconectar la máquina, ponga todos los controles en „OFF“ y desconecte la clavija de la caja de enchufe encastrada.
- No utilice la máquina para otro uso que no sea el previsto.
- Tenga especial precaución al manipular vapor, agua o café caliente.

GUARDE ESTAS INSTRUCCIONES. Transfíralas a cualquier usuario futuro.

Uso previsto La máquina ha sido concebida exclusivamente para uso doméstico. Conforme a lo indicado en estas instrucciones, únicamente deberá usarse para la preparación del café. Cualquier otra utilización fuera de lo indicado será considerado un uso incorrecto. JURA Elektroapparate AG no puede aceptar responsabilidad alguna por las consecuencias derivadas de un uso incorrecto de la máquina.

Personas, niños inclusive, que

- no posean las capacidades físicas, sensoriales o mentales suficientes como para hacer uso de la máquina de un modo seguro o
- son inexpertos o no tienen los conocimientos suficientes en relación con el uso seguro de la máquina,

deben usar la máquina bajo la supervisión de una persona responsable o deben recibir instrucciones relativas al uso correcto de la máquina.

Instrucciones especiales para la colocación del cable de alimentación

- Se suministra un cable de alimentación corto para reducir el riesgo de enredos o tropiezos con un cable largo.
- El cable debe colocarse de manera que no quede tendido por encima de un mostrador o una mesa, lugares fácilmente accesibles para los niños, ni cause tropiezos.

- Esta máquina tiene una clavija con conexión a tierra de 3 pines.
- No altere el cable de ninguna manera.

NO use cables de extensión.

En caso de que el usuario utilice un cable de extensión,

- los datos eléctricos indicados en el cable de extensión deberán al menos coincidir con los datos eléctricos de la máquina y
- si la máquina es del tipo con conexión a tierra, el cable de extensión debería ser un cable con conexión a tierra de 3 conductores y
- el cable más largo debe colocarse de manera que no quede tendido por encima de un mostrador o una mesa, lugares fácilmente accesibles para los niños, ni cause tropiezos.

ADVERTENCIA



Para reducir el riesgo de incendio o de descarga eléctrica, NO retire ninguna tapa de servicio. NO altere la máquina de ninguna otra manera a la descrita en estas instrucciones. NO contiene piezas factibles de ser reparadas por los usuarios. Las reparaciones DEBEN efectuarlas exclusivamente personas autorizadas.

En caso de presencia de daños, por ejemplo si se percibe un olor a quemado, desenchufe inmediatamente la máquina y póngase en contacto con el servicio técnico de atención al cliente de JURA.

ATENCIÓN

Esta máquina ha sido concebida para uso doméstico. Todo servicio que no sea la limpieza y el mantenimiento, debe realizarlo un representante del servicio técnico autorizado:

- No sumerja la base en agua ni intente desarmar la máquina.
- No introduzca la máquina o alguna de sus componentes en el lavavajillas.
- Compruebe el voltaje para asegurar que el voltaje indicado en la placa de características técnicas coincide con el suyo. La placa de características técnicas va fijada en la parte inferior de la máquina.
- Nunca use agua templada o caliente para llenar el depósito de agua. Use exclusivamente agua fría.
- Durante el funcionamiento de la máquina, mantenga las manos y el cable fuera alejados de todas las piezas calientes.

Se corre el riesgo de sufrir escaldaduras o quemaduras por tocar los tubos.

- Mantenga a los niños alejados.
- No toque ninguna pieza caliente. Utilice los asas o tiradores suministrados.

AVISO



- Nunca realice limpiezas con polvos para fregar ni con objetos duros.
- Asegure que las ranuras de ventilación no estén cubiertas.
- Nunca saque la bandeja recogegotas durante el proceso de preparación. Saque la bandeja recogegotas únicamente cuando el visualizador lo indique o cuando la máquina esté lista para funcionar.

**JAMÁS HAGA LO SIGUIENTE
(o perderá la protección de
su garantía):**

- Nunca llene el recipiente de café en grano o el embudo para café molido (embudo de llenado para café molido) con café instantáneo, mezclas de chocolate, etc. Puede afectar al correcto funcionamiento de la cámara de infusión.
- Nunca llene el recipiente de café en grano con granos de café con un tratamiento adicional de azúcar. En caso de duda, póngase en contacto con su tienda especializada.
- Nunca llene con otras cosas que no sean café en grano el recipiente de café en grano (ni chocolate, ni arroz, ni nueces, ni especias, sólo café en grano tostado).
- Nunca llene el recipiente de café en grano con café en grano congelado. Si guarda el café en grano dentro del frigorífico, déjelo descongelar unas 3 ó 4 horas antes de introducirlo en el recipiente de café en grano.
- Rellene siempre el depósito de agua con agua dulce, limpia y fría, excepto durante el procedimiento de descalcificación.
- Nunca use agua mineral o carbonatada. Puede usar agua corriente, embotellada, de manantial y agua obtenida por ósmosis inversa.
- Nunca dé a la máquina un uso diferente al descrito en estas instrucciones. En caso de duda, póngase en contacto con su tienda especializada.

2 Elementos de control

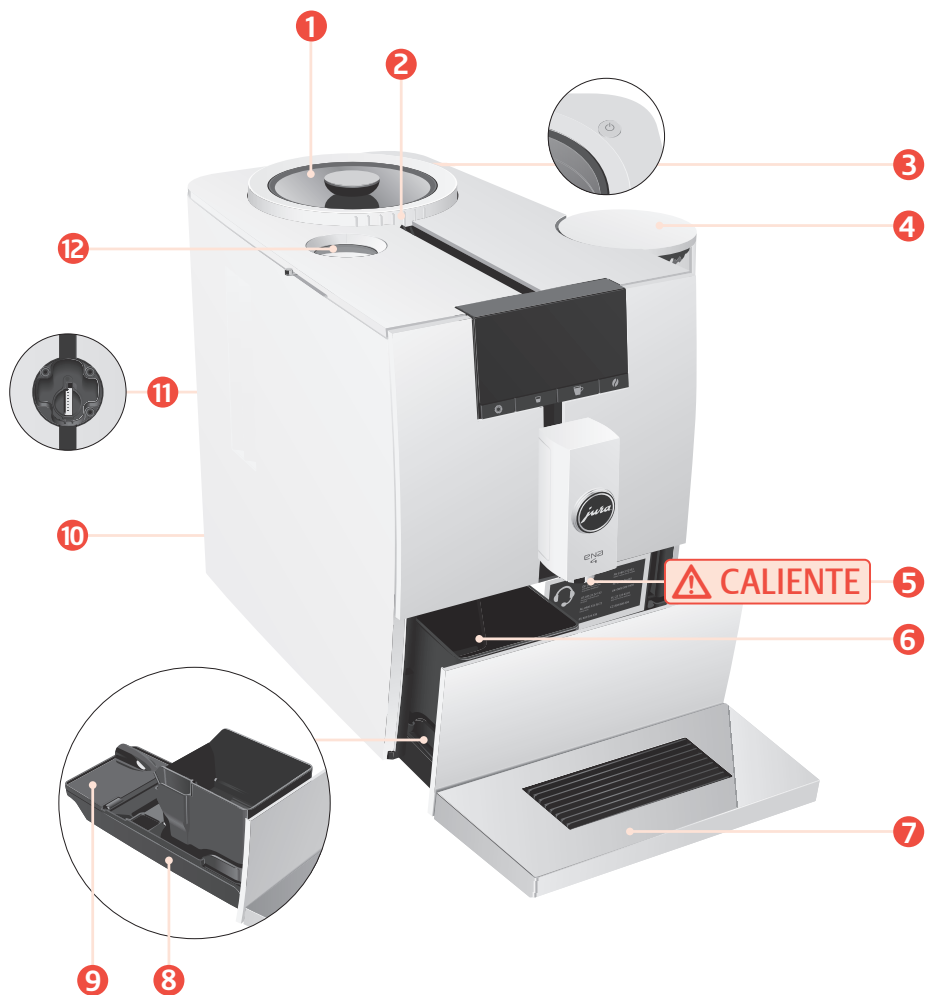

- 1 Recipiente de café en grano con tapa de protección de aroma
- 2 Anilla giratoria para seleccionar el grado de molido
- 3 Botón de mando marcha/parada
- 4 Depósito de agua (con tapa)
- 5 Salida de café ajustable en altura
- 6 Depósito de borra
- 7 Plataforma para tazas
- 8 Bandeja recogegotas
- 9 Pieza insertable para la bandeja recogegotas
- 10 Cable de alimentación (parte posterior de la máquina)
- 11 Interfaz de servicio para el JURA WiFi Connect y JURA Smart Connect
- 12 Conducto de café en polvo para café molido
- 13 Embudo de llenado para café molido
- 14 Cuchara dosificadora para café molido

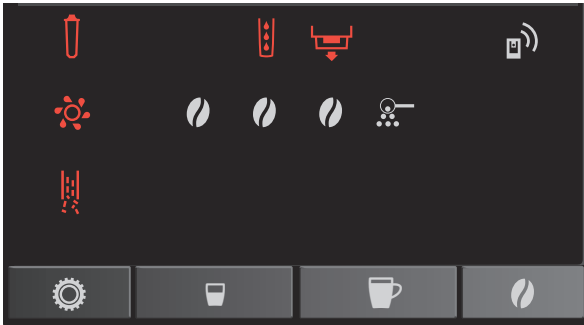

Visualizador de símbolos y botones

-  Botón Modo de programación
-  Botón «Taza pequeña»
-  Botón «Taza grande»
-  Botón Intensidad del café
-  Símbolo Descalcificación
-  Símbolo Limpieza
-  Símbolo Filtro
-  Símbolo Depósito de agua
-  Símbolo de Bandeja recogegotas
-  Símbolo WiFi
-  Símbolo Intensidad del café
-  Símbolo Café molido

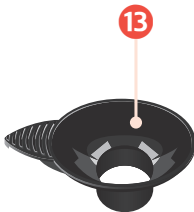

3 Preparación y puesta en funcionamiento

Instalar la máquina

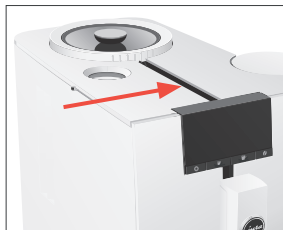

Preste atención a los siguientes puntos cuando instale su ENA:

- Coloque la ENA sobre una superficie horizontal y resistente al agua.
- Seleccione el lugar de su ENA de tal modo que esté protegida contra un sobrecalentamiento. Preste atención a que no se tapen las rendijas de ventilación.

Llenar el recipiente de café en grano

El recipiente de café en grano dispone de una tapa de protección de aroma. De este modo el aroma del café en grano se mantiene durante más tiempo.

AVISO

El café en grano tratado con aditivos (por ejemplo azúcar en el caso del café torrefacto), el café premolido y el café liofilizado dañan el mecanismo de molienda.

- Llene el recipiente de café en grano exclusivamente con café en grano tostado.
- Retire la tapa de protección de aroma.
- Elimine las impurezas o los cuerpos extraños que pudiera haber en el recipiente de café en grano.
- Rellene el recipiente con café en grano y cierre la tapa de protección de aroma.

Determinar la dureza del agua

Debe ajustar la dureza del agua durante la primera puesta en funcionamiento. Si no sabe la dureza del agua que va a usar, la puede determinar antes que nada. Utilice para ello la tira reactiva Aquadur® incluida en el equipamiento.

- Ponga la tira reactiva 1 segundo bajo el agua corriente. Sacuda el agua.
- Espere aprox. 1 minuto.

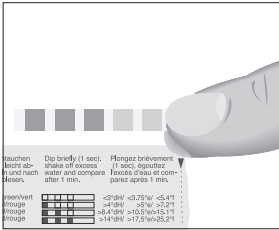

- ▶ Lea el grado de dureza del agua según la coloración de la tira reactiva Aquadur® con ayuda de la descripción que aparece en el embalaje.

Nivel	Visualizar grado alemán (°dH)	Grados de dureza generales (°dGH)	Partes por millón (ppm)	Tira indicadora número de campos 'rojizos'
Inactivo	–	–	–	–
Agua muy blanda	<3	<3	< 53.4	Ninguno
Agua blanda	> 4	> 4	> 71	1
Agua dura	> 8.4	> 8.4	> 150	2
Agua muy dura	> 14	> 14	> 250	3

Primera puesta en funcionamiento

ADVERTENCIA

Peligro de muerte por descarga eléctrica al hacer funcionar la máquina con un cable de alimentación defectuoso.

- ▶ Nunca utilice una máquina defectuosa.
- ▶ Nunca utilice una máquina con el cable de alimentación defectuoso.





AVISO

La leche, el agua gasificada y otros líquidos pueden dañar el depósito de agua o la máquina.

- ▶ Llene el depósito de agua exclusivamente con agua dulce y fría.

Condición previa: el recipiente de café en grano está lleno.

- ▶ Inserte el enchufe de alimentación en una toma de corriente.
- ▶ Pulse el botón de mando marcha/parada .

i La cantidad de símbolos encendidos en un tono claro indica el **nivel de dureza del agua**: 1–7° dH () , 8–15° dH (), 16–23° dH () y 24–30° dH ().

i Si no sabe la dureza del agua que va a usar, la puede determinar antes que nada (véase capítulo 3 «Preparación y puesta en funcionamiento – Determinar la dureza del agua»).

3 Preparación y puesta en funcionamiento

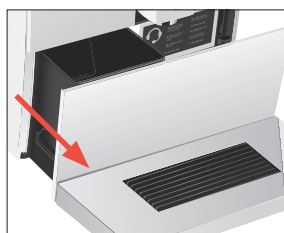
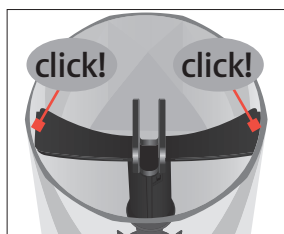
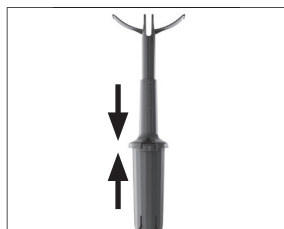

- ▶ Pulse el botón / para ajustar la dureza del agua.
- ▶ Pulse el botón para confirmar su ajuste.
Aparecen los símbolos y .
- ▶ Retire el depósito de agua.
- ▶ Coloque la prolongación para el cartucho de filtro suministrada en la parte superior del cartucho de filtro CLEARYL Smart mini.

- ▶ Coloque el cartucho de filtro y la prolongación en el depósito de agua.
- ▶ Llene el depósito de agua con agua dulce y fría, y vuelva a colocarlo.
- ▶ Coloque un recipiente debajo de la salida de café.
 - ! La máquina detecta automáticamente que acaba de colocar el cartucho de filtro.

Sale agua por la salida de café, el filtro se enjuaga.

Aparece el símbolo .

- ▶ Vacíe la bandeja recogegotas y el depósito de borra y vuelva a colocarlos.
- Ahora su ENA está lista para funcionar.

4 Preparación

⚠ ADVERTENCIA

Tanto el café como el vapor y el agua calientes pueden provocar escaldaduras. La escaldadura es una quemadura muy seria.

- ▶ Tenga mucho cuidado al manipular líquidos o vapor calientes.
- ▶ Deje enfriar los líquidos antes de beber.
- ▶ En caso de sufrir una escaldadura, enjuague la parte afectada con agua fría y consulte a un médico.
- ▶ Manténgase FUERA DEL ALCANCE de los niños.

Información básica sobre la preparación:

Objetivo	Procedimiento
Seleccionar intensidad de café	Pulse el botón  1 vez para «suave», 2 veces para «normal» y 3 veces para «fuerte» antes o durante el proceso de molienda (su ENA memorizará su última selección para la siguiente preparación)
Cancelar preparación	Pulse un botón cualquiera

- i** Puede acceder a todas las especialidades de café de granos de café a través de la aplicación de JURA (J.O.E.™).

Caliente es la mejor manera de disfrutar del sabor del café. En una taza de porcelana fría la bebida pierde calor y, por consiguiente, también sabor. Por ello le recomendamos calentar/precalentar las tazas. Puede adquirir un calentador de tazas JURA en su distribuidor habitual.

Espresso y café

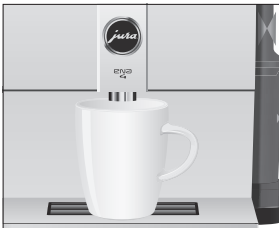

Ejemplo: café

- ▶ Coloque una taza debajo de la salida de café.
 - ▶ Pulse el botón .
- La cantidad de agua preajustada del café cae en la taza.

Dos Espresso y dos cafés



Ejemplo: dos Espresso

- ▶ Coloque una taza debajo de la salida de café.
- ▶ Pulse **2 veces** el botón ☐.

- i** Se llevan a cabo **dos procesos de infusión** sucesivamente. Antes del segundo proceso de infusión debe cambiar la taza.
- i** Para preparar dos cafés, pulse **2 veces** el botón ☐.

La cantidad de agua preajustada del Espresso cae en la taza.

Adaptar de forma permanente la cantidad de agua al tamaño de taza

Podrá adaptar la cantidad de agua para todas las especialidades de café muy fácilmente y de forma permanente al tamaño de taza. La cantidad se ajusta una vez tal como se indica en el siguiente ejemplo. A partir de ese momento saldrá la misma cantidad para todas las demás preparaciones.

El ajuste permanente de las cantidades de agua a los tamaños de taza de todas las especialidades de café sigue este patrón.

Ejemplo: así se ajusta de forma **permanente** la cantidad de agua para un café.

- ▶ Coloque una taza debajo de la salida de café.
- ▶ Pulse durante **aproximadamente 2 segundos** el botón ☐. El café cae en la taza.
- ▶ Pulse cualquier botón en cuanto haya suficiente café en la taza. La preparación se detiene. La cantidad de agua ajustada para un café queda permanentemente almacenada.

- i** Podrá modificar este ajuste en cualquier momento repitiendo este proceso.

Ajustar el mecanismo de molienda

Usted puede adaptar el mecanismo de molienda al grado de tueste de su café.

AVISO

Si ajusta el grado de molido con el mecanismo de molienda parado, pueden producirse daños en la anilla giratoria para seleccionar el grado de molido.

- ▶ Ajuste el grado de molido sólo con el mecanismo de molienda en funcionamiento.

- i** El ajuste correcto del grado de molido se reconocerá por la homogeneidad con la que el café sale por la salida de café. Además, se formará una crema fina y densa.

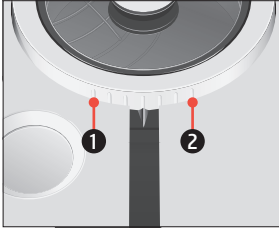

Anilla giratoria para seleccionar el grado de molido

- 1: ajuste **grueso** del grado de molido
- 2: ajuste **fino** del grado de molido

Ejemplo: así se modifica el grado de molido **durante** la preparación de un Espresso.

- Coloque una taza debajo de la salida de café.
- Pulse el botón .
- Sitúe la anilla giratoria para el ajuste del grado de molido en la posición deseada, **mientras** el mecanismo de molienda esté en funcionamiento.

La cantidad de agua preajustada cae en la taza.

Café molido



Mediante el embudo de llenado para café molido puede utilizar una segunda variedad de café, por ejemplo café descafeinado.

Información básica acerca del café molido:

- No añada nunca más de una cucharada dosificada rasa de café molido.
- No utilice café molido demasiado fino. Este podría obstruir el sistema y el café solo saldría gota a gota.
- Si ha cargado una cantidad insuficiente de café molido, parpadea el símbolo  y la ENA interrumpe el proceso.
- La especialidad de café deseada ha de prepararse en un lapso de aproximadamente 1 minuto después de cargar el café molido. En caso contrario la ENA interrumpe el proceso y vuelve a estar lista para funcionar.

La preparación de todas las especialidades de café con café molido sigue siempre el mismo patrón.

Ejemplo: así se prepara un Espresso con café molido.

- Coloque una taza de Espresso debajo de la salida de café.
- Pulse la tecla  las veces que sea necesario para que el símbolo  se ilumine con un tono claro en el visor de símbolos.
- Abra el conducto de café en polvo para café molido.

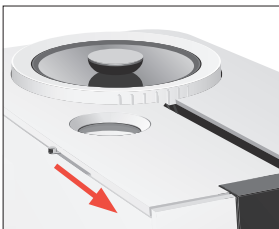

4 Preparación

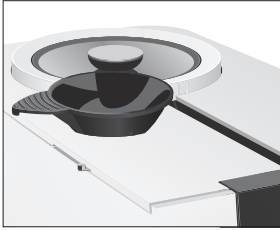



- ▶ Coloque el embudo de llenado para café molido.
- ▶ Ponga una cucharada rasa de café molido en el embudo de llenado con la cuchara dosificadora.
- ▶ Retire el embudo de llenado y cierre la tapa del conducto de café en polvo.
- ▶ Pulse el botón . Cae en la taza la cantidad de agua preajustada para Espresso.

5 Funcionamiento diario

Conectar y desconectar la máquina



- ▶ Coloque un recipiente debajo de la salida de café.
 - ▶ Pulse el botón de mando marcha/parada .
 - ▶  Al desconectar la máquina, el sistema solo se enjuaga si se preparó una especialidad de café.
- El sistema se enjuaga. Su ENA está encendida o apagada.

Llenar el depósito de agua

La conservación diaria de la máquina y la higiene relacionada con la leche, el café y el agua son decisivas para un resultado de café siempre perfecto en la taza. Por este motivo, cambie el agua **diariamente**.

AVISO

La leche, el agua gasificada y otros líquidos pueden dañar el depósito de agua o la máquina.



- ▶ Llene el depósito de agua exclusivamente con agua dulce y fría.
- ▶ Retire el depósito de agua y enjuáguelo con agua fría.
- ▶ Llene el depósito de agua con agua dulce y fría, y vuelva a colocarlo.

Medidas de conservación

Conseguir una calidad del café óptima depende de múltiples factores. Una de las condiciones imprescindibles es la conservación regular de su ENA. Lleve a cabo las siguientes medidas:

Medida de conservación	A diario	En caso necesario	Observación
Vaciar la bandeja recogegotas y el depósito de borra y enjuagar ambas piezas con agua templada (la bandeja recogegotas y el depósito de borra son aptos para lavavajillas, pero la pieza insertable para la bandeja recogegotas no lo es)	■		Vacíe siempre el depósito de borra de café con la máquina conectada. Solo así se garantiza el restablecimiento del contador de borra de café.
Limpia el depósito de agua	■		
Limpie la superficie de la máquina con un paño limpio, suave y húmedo (por ejemplo, de microfibra)	■		
Limpie las paredes internas del depósito de agua con un cepillo		■	
Limpie el lado superior e inferior de la plataforma de tazas		■	





6 Ajustes permanentes en el modo de programación

En el modo de programación, realice los ajustes de tiempo de desconexión y de dureza del agua. Pulse el botón  para acceder al modo de programación. Pulse nuevamente el botón  para volver a salir del modo de programación.









Desconexión automática

Mediante la desconexión automática de su ENA puede ahorrar energía. Si la función está activada, su ENA se desconectará automáticamente después de la última acción realizada en la máquina, una vez transcurrido el tiempo ajustado.

La cantidad de símbolos encendidos con tono más claro indica la hora de desconexión activada:

Hora de desconexión	Indicación en el visualizador de símbolos
30 minutos	
1 hora	
2 horas	
4 horas	

Ejemplo: así se modifica la hora de desconexión de 30 minutos a 1 hora.





- ▶ Pulse el botón .
 - El símbolo  se ilumina con un tono más claro.
 - ▶ Pulse varias veces el botón  hasta que el símbolo  se ilumine con un tono más claro.
 - ▶ Pulse el botón  para acceder a la opción del programa.
 - ▶ Pulse el botón  /  para modificar el ajuste del tiempo de desconexión.
 - Pulse el botón  para confirmar el ajuste.
- i** El ajuste debe confirmarse en un período de 20 segundos.
- Los símbolos  parpadean 3 veces de forma rápida.
- i** La desconexión automática también se puede ajustar a través de la aplicación de JURA (J.O.E.).









Ajustar la dureza del agua

Cuanto más dura sea el agua, más frecuentemente deberá descalcificar la ENA. Por eso, es importante ajustar la dureza del agua correcta.

La dureza del agua ya se ha ajustado durante la primera puesta en funcionamiento. Puede modificar este ajuste en cualquier momento.

La cantidad de símbolos encendidos con un tono más claro indica el nivel de dureza del agua ajustado:

Dureza del agua	Indicación en el visualizador de símbolos
1-7 °dH	
8-15 °dH	
16-23 °dH	
24-30 °dH	

- ▶ Pulse el botón .
 - El símbolo  se ilumina con un tono más claro.
 - ▶ Pulse varias veces el botón  hasta que el símbolo  se ilumine con un tono más claro.
 - ▶ Pulse el botón  para acceder a la opción del programa.
 - ▶ Pulse el botón  /  para modificar el ajuste de la dureza del agua.
 - Pulse el botón  para confirmar el ajuste.
 - i** El ajuste debe confirmarse en un período de 20 segundos.
- Los símbolos  parpadean 3 veces de forma rápida.

7 Conservación

⚠ ADVERTENCIA

Productos de conservación nocivos para la salud y líquidos que expulsa la máquina, resultantes de la ejecución de un programa de conservación. Nocivo en caso de ingestión. Irritante para los ojos y la piel.

- ▶ Manténgase FUERA DEL ALCANCE de los niños.
- ▶ Mantenga a los niños alejados del aparato durante la ejecución de un programa de conservación.
- ▶ Evite el contacto con la piel y los ojos.
- ▶ Evite la formación de polvo. No respire el polvo.
- ▶ No comer ni beber durante su uso.
- ▶ Mantenga los productos de conservación apartado de alimentos y bebidas, incluidos los destinados a animales.
- ▶ Mantenga el recipiente bien cerrado en un lugar seco y bien ventilado.

Su ENA dispone de los siguientes programas de conservación integrados:

- Limpiar la máquina (🌀)
- Descalcificar la máquina (🚰)

i Ejecute el programa de conservación cuando se le solicite.

Colocar/cambiar el filtro

En cuanto se agota el cartucho de filtro (dependiendo de la dureza del agua ajustada), la ENA solicita un cambio del filtro.

- i** Su ENA ya no necesitará descalcificación si emplea el cartucho de filtro CLEARYL Smart / Smart mini.
- i** Los cartuchos de filtro CLEARYL Smart / Smart mini pueden adquirirse en comercios especializados.

Condición previa: su ENA está lista para funcionar. El símbolo Filtro 🚰 se enciende (en caso de que ya haya colocado un filtro).

- ▶ Retire el depósito de agua y vacíelo.
- ▶ Retire los cartuchos de filtro usados del depósito de agua.

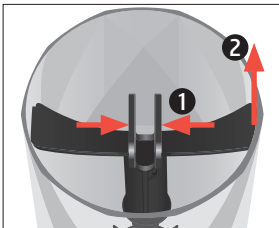

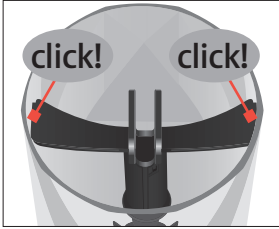
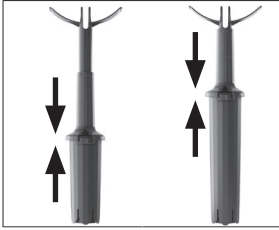

- ▶ Coloque la prolongación para el cartucho de filtro en la parte superior de un cartucho de filtro CLEARYL Smart / Smart mini nuevo.
- ▶ Coloque el cartucho de filtro y la prolongación en el depósito de agua.
- ▶ Llene el depósito de agua con agua dulce y fría, y vuelva a colocarlo.
La máquina detecta automáticamente que ha colocado/cambiado el cartucho de filtro.
El filtro se enjuaga.
El símbolo  se ilumina con mayor intensidad.
- ▶ Vacíe la bandeja recogegotas y el depósito de borra y vuelva a colocarlos.

Limpiar la máquina

ADVERTENCIA

Después de 160 preparaciones u 80 enjuagues de conexión, la ENA requiere una limpieza.

Los productos de limpieza inadecuados pueden contener sustancias perjudiciales para su aparato o dejar restos.

- ▶ Utilice exclusivamente pastillas de limpieza JURA, especialmente concebidas para el aparato.

ADVERTENCIA





Productos de limpieza irritantes y nocivos para la salud. Nocivo en caso de ingestión. Irritante para los ojos y la piel.

- ▶ Manténgase FUERA DEL ALCANCE de los niños.
- ▶ Evite el contacto con la piel y los ojos.
- ▶ Evite la formación de polvo. No respire el polvo.
- ▶ En caso de contacto con la piel, enjuague inmediatamente con abundante agua. En caso de irritaciones en la piel, consulte a un médico.
- ▶ En caso de contacto con los ojos, enjuague inmediatamente los ojos con abundante agua y consulte a un médico.
- ▶ En caso de ingestión, enjuague inmediatamente la boca y beba abundantes cantidades de agua. Procure no vomitar. Consulte inmediatamente a un médico y muéstrele la etiqueta.





-  El programa de limpieza dura aproximadamente 20 minutos.

- i** No interrumpa el programa de limpieza. La calidad de la limpieza se vería afectada por ello.
- i** Las pastillas de limpieza JURA pueden adquirirse en comercios especializados.

Condición previa: el símbolo  se enciende.

- ▶ Pulse durante **aproximadamente 2 segundos** el botón . El símbolo  se ilumina con mayor intensidad.
- ▶ Vacíe la bandeja recogegotas y el depósito de borra y vuelva a colocarlos.
- ▶ Coloque un recipiente debajo de la salida de café.
- ▶ Pulse el botón . Los símbolos  se encienden, sale agua por la salida de café. El proceso se interrumpe, el símbolo  se enciende.
- ▶ Abra el conducto de café en polvo para café molido.



- ▶ Introduzca una pastilla de limpieza JURA en el conducto de café en polvo.
- ▶ Cierre el conducto de café en polvo.
- ▶ Pulse el botón . Los símbolos  se encienden, sale agua varias veces por la salida de café. El proceso se detiene automáticamente. El símbolo Depósito de borra  se ilumina con mayor intensidad.
- ▶ Vacíe la bandeja recogegotas y el depósito de borra y vuelva a colocarlos. Los símbolos   parpadean 3 veces de forma rápida.

Descalcificar la máquina

La ENA se calcifica debido al uso y solicita automáticamente una descalcificación. La calcificación depende del grado de dureza del agua.

- i** Si utiliza un cartucho de filtro CLARIS Smart / Smart mini, no aparecerá ninguna solicitud de descalcificación. Si, no obstante, debe descalcificar la ENA alguna vez, cambie primero la máquina al modo de descalcificación (véase el capítulo 7 «Conservación – Cambiar la máquina del modo filtro al modo de descalcificación»).

⚠ ADVERTENCIA

Los productos descalcificadores no recomendados por JURA (p. ej. vinagre) pueden contener sustancias perjudiciales para su aparato o dejar restos.

- ▶ Utilice exclusivamente pastillas de descalcificación JURA, especialmente concebidas para el aparato.

⚠ ADVERTENCIA

Productos descalcificadores irritantes y nocivos para la salud. Nocivo en caso de ingestión. Irritante para los ojos y la piel.

- ▶ Manténgase FUERA DEL ALCANCE de los niños.
- ▶ Evite el contacto con la piel y los ojos.
- ▶ Evite la formación de polvo. No respire el polvo.
- ▶ En caso de contacto con la piel, enjuague inmediatamente con abundante agua. En caso de irritaciones en la piel, consulte a un médico.
- ▶ En caso de contacto con los ojos, enjuague inmediatamente los ojos con abundante agua y consulte a un médico.
- ▶ En caso de ingestión, enjuague inmediatamente la boca y beba abundantes cantidades de agua. Procure no vomitar. Consulte inmediatamente a un médico y muéstrele la etiqueta.



AVISO

La interrupción del proceso de descalcificación puede provocar daños en la máquina.





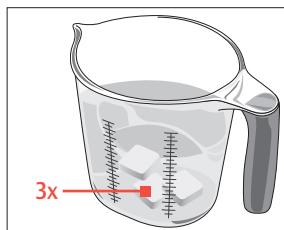

- ▶ Realice la descalcificación completamente.

- i** El programa de descalcificación dura aproximadamente 45 minutos.
- i** Las pastillas de descalcificación JURA pueden adquirirse en comercios especializados.
- i** El contacto del producto descalcificador con superficies delicadas (p. ej. mármol) puede provocar daños en ellas. Elimine inmediatamente las salpicaduras.

Condición previa: el símbolo  se enciende.

- ▶ Pulse durante **aproximadamente 2 segundos** el botón . El símbolo  se ilumina con mayor intensidad.
- ▶ Vacíe la bandeja recoge gotas y el depósito de borra y vuelva a colocarlos. El símbolo  parpadea.
- ▶ Retire el depósito de agua y vacíelo.



- ▶ Disuelva por completo 3 pastillas de descalcificación JURA en un recipiente con 17 oz (500 ml) de agua. Este proceso puede tardar algunos minutos.
- ▶ Llene el depósito de agua **vacío** con la solución y vuelva a colocarlo.
- ▶ Pulse el botón .
- ▶ Sale agua varias veces por la salida de café.
El proceso se interrumpe, el símbolo  se ilumina con mayor intensidad.
- ▶ Vacíe la bandeja recogegotas y el depósito de borra y vuelva a colocarlos.
El símbolo  se ilumina con mayor intensidad.
- ▶ Retire el depósito de agua y enjuáguelo a fondo.
- ▶ Llene el depósito de agua con agua dulce y fría, y vuelva a colocarlo.
- ▶ Pulse el botón .
- ▶ El proceso de descalcificación continúa.
El símbolo  se ilumina con mayor intensidad.
- ▶ Vacíe la bandeja recogegotas y el depósito de borra y vuelva a colocarlos.
Los símbolos  parpadean 3 veces de forma rápida.
- ▶ **i** Enjuague el depósito de agua a fondo en caso de que se produzca una interrupción imprevista del proceso de descalcificación.

Limpiar el recipiente de café en grano

El café en grano puede presentar una ligera capa de grasa que permanecerá adherida a las paredes del recipiente de café en grano. Estos residuos pueden afectar negativamente al resultado de la preparación de café. Por este motivo, limpie de vez en cuando el recipiente de café en grano.

- ▶ Pulse el botón de mando marcha/parada  para desconectar la ENA.
- ▶ Retire la tapa de protección de aroma.
- ▶ Limpie el recipiente de café en grano con un paño seco y suave.
- ▶ Rellene el recipiente con café en grano y cierre la tapa de protección de aroma.











Descalcificar el depósito de agua

El depósito de agua puede calcificarse. Para que quede garantizado un funcionamiento correcto, debería descalcificar de vez en cuando el depósito de agua.



- ▶ Retire el depósito de agua.
- ▶ Si utiliza un cartucho de filtro CLEARYL Smart / Smart mini, retírelo.
- ▶ Disuelva 3 pastillas de descalcificación JURA en el depósito de agua completamente lleno.
- ▶ Deje la solución descalcificadora en el depósito de agua durante varias horas (por ejemplo toda la noche).
- ▶ Vacíe el depósito de agua y enjuáguelo a fondo.
- ▶ Si utiliza un cartucho de filtro CLEARYL Smart / Smart mini, vuelva a insertarlo.
- ▶ Llene el depósito de agua con agua dulce y fría, y vuelva a colocarlo.

Cambiar la máquina del modo filtro al modo de descalcificación

Proceda del siguiente modo para cambiar la ENA del modo filtro al modo de descalcificación.











- ▶ Retire el depósito de agua.
- ▶ Gire el cartucho de filtro en sentido contrario a las agujas del reloj y retírelo del depósito de agua junto con la prolongación.
- ▶ Llene el depósito de agua y vuelva a colocarlo.
- ▶ Pulse el botón .
- El símbolo  se ilumina con un tono más claro.
- ▶ Pulse varias veces el botón  («Taza grande») hasta que el símbolo  se ilumine con un tono más claro.
- ▶ Pulse el botón  para acceder a la opción del programa. Los símbolos   se iluminan con un tono más claro.
- ▶ Pulse el botón  («Taza pequeña») para que los símbolos   **dejen** de iluminarse en un tono claro.
- ▶ Pulse el botón  para confirmar el ajuste.

 El ajuste debe confirmarse en un período de 20 segundos.



Los símbolos   parpadean 3 veces de forma rápida. La máquina se encuentra en el modo de descalcificación.

- ▶ Pulse el botón  para salir del modo de programación.

8 Mensajes en el visualizador

Mensaje	Causa/Consecuencia	Medida
El símbolo  se enciende.	El depósito de agua está vacío. La preparación no es posible.	▶ Llene el depósito de agua (véase capítulo 5 «Funcionamiento diario – Llenar el depósito de agua»).
El símbolo  se enciende.	El depósito de borra está lleno. / La bandeja recoge-gotas está llena. La preparación no es posible.	▶ Vacíe el depósito de borra y la bandeja recoge-gotas (véase capítulo 5 «Funciona-miento diario – Medidas de conservación»).
El símbolo  parpadea.	El depósito de borra está mal puesto o no está puesto. / La bandeja recoge-gotas está mal puesta o no está puesta. La preparación no es posible.	▶ Coloque la bandeja recoge-gotas.
El símbolo  se enciende.	La ENA requiere una limpieza.	▶ Realice la limpieza (véase capítulo 7 «Conservación – Limpiar la máquina»).
El símbolo  se enciende.	La ENA requiere una descalcificación.	▶ Realice la descalcificación (véase capítulo 7 «Conservación – Descalcificar la máquina»).
El símbolo  se enciende.	El efecto del cartucho de filtro está agotado.	▶ Cambie el cartucho de filtro CLEARYL Smart / Smart mini (véase capítulo 7 «Conservación – Colocar/cambiar el filtro»).
El símbolo  se enciende a pesar de que no hay ningún filtro insertado.	Una vez finalizado el programa de descalcifica-ción, no se ha insertado ningún cartucho de filtro CLEARYL Smart / Smart mini en el depósito de agua.	▶ Introduzca el cartucho de filtro CLEARYL Smart / Smart mini en el depósito de agua.
Los símbolos  parpadean tras la molienda de los granos.	El recipiente de café en grano está vacío. La preparación no es posible.	▶ Llene el recipiente de café en grano (véase capítulo 3 «Preparación y puesta en funcionamiento – Llenar el recipiente de café en grano»)
El símbolo  parpadea.	No se ha vertido suficiente café molido. La ENA cancela el proceso.	▶ Vuelva a iniciar la preparación.
El primer y el tercer símbolo  se encienden de forma alterna.	El sistema debe llenarse de agua. La preparación no es posible.	▶ Pulse el botón  para llenar el sistema.

9 Eliminación de anomalías

Problema	Causa/Consecuencia	Medida
Durante la preparación de café, el café sólo sale gota a gota.	El café se ha molido demasiado fino y obstruye el sistema.	► Ajuste un grado de molido más grueso en el mecanismo de molienda (véase capítulo 4 «Preparación – Ajustar el mecanismo de molienda»).
	Probablemente no se haya ajustado correctamente la dureza del agua.	► Realice una descalcificación (véase capítulo 7 «Conservación – Descalcificar la máquina»).
Hay café molido detrás del depósito de borra de café.	Los granos utilizados provocan un volumen desproporcionado en el café molido.	► Reduzca la intensidad del café o ajuste un grado de molido menor.
El mecanismo de molienda hace mucho ruido.	En el mecanismo de molienda hay cuerpos extraños.	► Póngase en contacto con el servicio al cliente de su país (véase capítulo 13 «Contactos JURA / Advertencias legales»).
El símbolo  o el símbolo  se encienden con un tono más claro y otros símbolos parpadean.	Si la máquina estuvo expuesta al frío durante mucho tiempo, el proceso de calentamiento puede estar bloqueado por motivos de seguridad. Su ENA se desconecta de forma automática.	► Caliente la máquina a temperatura ambiente.

- i** Si no fue posible eliminar las anomalías, póngase en contacto con el servicio al cliente de su país (véase capítulo 13 «Contactos JURA / Advertencias legales»).

10 Transporte y eliminación respetuosa con el medioambiente

Transporte / Vaciar el sistema





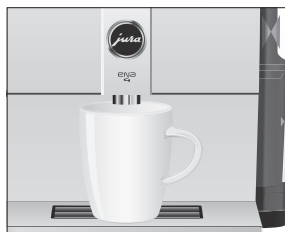

Conserve el embalaje de la ENA. Éste tiene la función de proteger la máquina cuando sea transportada. Para proteger la ENA de heladas durante el transporte, el sistema ha de vaciarse.

Condición previa: su ENA está lista para funcionar.

- Retire el depósito de agua y vacíelo.

10 Transporte y eliminación respetuosa con el medioambiente



- ▶ Coloque un recipiente debajo de la salida de café.
- ▶ Pulse los botones  y  de forma simultánea.
- ▶ Pulse el botón .
Los símbolos    parpadean, saldrá agua de la salida de café hasta que el sistema esté vacío.
Su ENA está desconectada.

Eliminación

Elimine las máquinas antiguas respetando el medioambiente.



11 Datos técnicos

Voltaje	120 V ~, 60 Hz
Potencia	1450 W
Marca de conformidad	
Presión de bomba	estática máx. 15 bar
Capacidad del depósito de agua (sin filtro)	37,2 oz (1.1 l)
Capacidad del recipiente de café en grano	4,4 oz (125 g)
Capacidad del depósito de borra	aproximadamente 10 porciones
Longitud del cable	aprox. 47 in. (1,2 m)
Peso	aprox. 20.7 lb (9,4 kg)
Medidas (An x Al x P)	0,7 x 12,7 x 17,5 in. (27,1 x 32,3 x 44,5 cm)
Cartucho de filtro CLEARYL Smart / Smart mini (tecnología RFID)	Banda de frecuencia 13,56 MHz Potencia máx. de transmisión < 1 mW
Tipo JURA	761

Directivas La máquina cumple con las siguientes directivas:

- Standard UL 1082
- Canadian Standard CSA C22.2 No. 64

Reglas FCC Este equipo ha sido probado y se ha determinado que cumple con los límites de un dispositivo digital de clase B, de conformidad con la parte 15 de las normas de la FCC.

12 Índice alfabético

A

- Adaptar de forma permanente la cantidad de agua al tamaño de taza 76
- Advertencias de seguridad importantes 66
 - Seguridad 66
- Ajustes
 - Ajustes permanentes en el modo de programación 80
- Ajustes permanentes en el modo de programación 80

B

- Bandeja recoge gotas 71
 - Pieza insertable 71
- Botón
 - Botón de mando marcha/parada 71

C

- Cable de alimentación 71
- Café 75
 - Dos cafés 76
- Café instantáneo
 - Café molido 77
- Café molido 77
 - Conducto de café en polvo para café molido 71
 - Cuchara dosificadora para café molido 71
- Cartucho de filtro CLEARYL Smart mini
 - Cambiar 82
 - Colocar 82
- Conducto de café en polvo
 - Conducto de café en polvo para café molido 71
- Conectar 78
- Conservación 82
- Contactos 94
- Control remoto 73, 82, 90
- Cuchara dosificadora para café molido 71

D

- Datos técnicos 90
- Depósito de agua 71
 - Descalcificar 87
 - Llenar 78
- Depósito de borra 71, 89

Descalcificar

- Depósito de agua 87
- Máquina 84
- Desconectar 78
- Desconexión automática 80
- Direcciones 94
- Dos productos 76
- Dureza del agua
 - Ajustar la dureza del agua 81
 - Determinar la dureza del agua 72

E

- Eliminación 89
- Eliminación de anomalías 89
- Embudo de llenado
 - Embudo de llenado para café molido 71
- Espresso 75
 - Dos Espressos 76

F

- Filtro
 - Cambiar 82
 - Colocar 82
 - Desactivar 87

G

- Grado de molido
 - Ajustar el mecanismo de molienda 76
 - Anilla giratoria para seleccionar el grado de molido 71, 77

I

- Instalar
 - Instalar la máquina 72
- Interfaz de servicio 71

J

- JURA
 - Contactos 94

L

- Limpia
 - Máquina 83
 - Recipiente de café en grano 86
- Línea de asistencia telefónica 94
- Llenar
 - Depósito de agua 78
 - Recipiente de café en grano 72

M

- Máquina
 - Descalcificar 84
 - Instalar 72
 - Limpiar 83
- Medidas de conservación 79
- Mensajes en el visualizador 88
- Modo de descalcificación 87
- Modo de programación 80
 - Ajustar la dureza del agua 81
 - Desconexión automática 80

P

- Pieza insertable para la bandeja recogegotas 71
- Plataforma de tazas 71
- Preparación 75
 - Café 75
 - Café molido 77
 - Dos cafés 76
 - Dos especialidades de café 76
 - Dos Espressos 76
 - Espresso 75
- Primera puesta en funcionamiento 73
- Problemas
 - Eliminación de anomalías 89
- Producto doble 76
- Puesta en funcionamiento, primera 73

R

- Recipiente de café en grano
 - Limpiar 86
 - Llenar 72
 - Recipiente de café en grano con tapa de protección de aroma 71
- RFID 90

S

- Salida de café
 - Salida de café ajustable en altura 71
- Salida de café ajustable en altura 71
- Seguridad
 - Advertencias de seguridad importantes 66
- Servicio al cliente 94

Símbolo

- Café 71
- Café molido 71
- Depósito de agua 71
- Depósito de borra 71
- Descalcificación 71
- Espresso 71
- Filtro 71
- Intensidad del café 71
- Limpieza 71
- Modo de programación 71
- WiFi 71
- Símbolo Modo de programación 71
- Símbolo WiFi 71
- Smart Connect 71

T

- Tapa de protección de aroma
 - Recipiente de café en grano con tapa de protección de aroma 71
- Teléfono 94
- Transporte 89

V

- Vaciar el sistema 89
- Visualizador
 - Visualizador de símbolos 71
- Visualizador de símbolos 71
- Visualizador, mensajes 88

W

- WiFi Connect 71

en

fr

es

pt

13 Contactos JURA / Advertencias legales

JURA Elektroapparate AG
Kaffeeweltstrasse 10
CH-4626 Niederbuchsiten
Tel. +41 (0)62 38 98 233
Suiza

	EE. UU.: JURA Inc.	Canadá : FAEMA
Servicio técnico de atención al cliente		
Teléfono	1-800-220-5701	1-(855)-544-8600
Correo electrónico	info@us.jura.com	info@juracanada.ca
Horario de apertura (EST)	Lunes a jueves 9 - 21 h Viernes 9 - 20 h Sábado 9 - 17 h	
Dirección del distribuidor	20 Craig Road Montvale, NJ 07645	115 Matheson Boulevard East Mississauga, Ontario, L4Z 1X8
Teléfono	001 (201) 767-3999	1-(905)-501-8600
Fax	001 (201) 767-9684	
Internet	us.jura.com	ca.jura.com

@ Encontrará otros datos de contacto para su país online en **jura.com**.

@ En caso de que necesite ayuda con el manejo de su máquina, consulte la página web **jura.com/service**.

Modificaciones técnicas Reservado el derecho a introducir modificaciones técnicas. Las ilustraciones empleadas en el presente manual de uso son esquemáticas y no muestran los colores originales de la máquina. Su ENA puede diferir en algunos detalles.

Observaciones del cliente ¡Su opinión nos importa! Beneficiarse de las opciones de contacto facilitadas en **jura.com**.

Copyright El manual de uso contiene información protegida por copyright. Queda prohibido fotocopiarlo o traducirlo a otro idioma sin el consentimiento previo por escrito de JURA Elektroapparate AG.

jura®



ENA 4 (NAA/NAB) Manual de instruções



Para a sua segurança: deve ler e compreender o manual antes de utilizar o aparelho.

en
fr
es
pt

A sua ENA 4

1	INDICAÇÕES IMPORTANTES	98
2	Elementos de comando	102
3	Preparação e colocação em funcionamento	104
	Instalar o aparelho	104
	Encher o depósito de grãos	104
	Medir a dureza da água	104
	Primeira colocação em funcionamento	105
4	Preparação	107
	Expresso e café	107
	Dois expressos e dois cafés	108
	Adaptar permanentemente a quantidade de água ao tamanho da chávena	108
	Ajustar o moinho	108
	Café moído	109
5	Funcionamento diário	110
	Ligar e desligar o aparelho	110
	Encher o depósito de água	110
	Medidas de manutenção	111
6	Ajustes permanentes no modo de programação	112
	Desligar automático	112
	Ajustar a dureza da água	113
7	Manutenção	114
	Colocar/substituir o filtro	114
	Limpar o aparelho	115
	Descalcificar o aparelho	116
	Limpar o depósito de grãos	118
	Descalcificar o depósito de água	118
	Mudar o aparelho da ativação do filtro para o processo de descalcificação	119

8	Mensagens no visor	120
9	Eliminação de falhas	121
10	Transporte e eliminação ecológica	122
	Transportar / esvaziar o sistema	122
	Eliminação	122
11	Dados técnicos	123
12	Índice remissivo	124
13	Endereços da JURA / Notas legais	128

1 INDICAÇÕES IMPORTANTES

Observar o manual de instruções

A inobservância do manual de instruções poderá levar a lesões graves ou a danos materiais. Assim, as instruções de segurança encontram-se identificadas da seguinte forma:



Trata-se do símbolo de alerta de segurança. É utilizado para alertar para eventuais riscos de ferimentos. Respeite sempre as mensagens de segurança assinaladas com este símbolo para evitar eventuais ferimentos ou morte.



PERIGO

A palavra PERIGO alerta para uma situação perigosa que, se não for evitada, pode provocar a morte ou ferimentos graves.



ATENÇÃO

A palavra ATENÇÃO alerta para uma situação perigosa que, se não for evitada, pode provocar a morte ou ferimentos graves.



CUIDADO

A palavra CUIDADO, acompanhada do símbolo de alerta de segurança, remete para uma situação perigosa que, se não for evitada, pode provocar ferimentos ligeiros ou moderados.

AVISO

A palavra AVISO remete para ações não relacionadas com ferimentos pessoais.

Respeite as precauções de segurança básicas

Ao utilizar eletrodomésticos respeite sempre as precauções de segurança básicas, para reduzir o perigo de incêndio, choque elétrico e/ou lesões, incluindo o seguinte:

- Leia todas as instruções.
- Não toque nas superfícies quentes. Utilize pegas ou puxadores.
- Para proteger contra incêndios, choques elétricos e ferimentos, não mergulhe o cabo de ligação, as fichas ou o corpo do aparelho em água ou noutros líquidos.
- A utilização de qualquer aparelho por, ou perto de, crianças requer uma supervisão atenta.
- Quando não estiver a ser utilizado ou antes da limpeza, desligue da tomada. Antes de colocar ou remover peças e antes da limpeza, deixe o aparelho arrefecer.
- Não utilize o aparelho quando o fio ou a ficha estiverem danificados, após avarias ou qualquer outro dano. Para

- verificações, reparações ou regulações, entregue o aparelho no serviço de pós-venda autorizado mais próximo.
- A utilização de acessórios não recomendados pelo fabricante do aparelho pode resultar em incêndio, choque elétrico ou ferimentos.
 - Não utilizar ao ar livre.
 - Não permita que o fio fique pendurado na extremidade de uma mesa ou balcão, ou esteja em contacto com superfícies quentes.
 - Não coloque o aparelho sobre ou próximo de um queimador quente a gás ou elétrico, ou num forno aquecido.
 - Para desconetar, rode todos os comandos para “OFF”, depois remova a ficha da tomada.
 - Não utilize o aparelho para outros fins.
 - Proceda com bastante cuidado na preparação de vapor, água ou café quentes.

GUARDAR ESTAS INSTRUÇÕES. Entregue-as ao utilizador seguinte.

Utilização conforme a finalidade

O aparelho foi concebido e construído para o uso doméstico. Destina-se apenas à preparação de café, de acordo com o presente manual de instruções. Qualquer outra forma de utilização é considerada incorreta. A JURA Elektroapparate AG não assumirá qualquer responsabilidade pelas consequências de uma utilização não conforme à finalidade.

As pessoas, incluindo crianças, que

- não estão aptas a utilizar o aparelho com segurança devido às suas faculdades físicas, sensoriais ou mentais ou
- à sua inexperiência ou falta de conhecimento

não devem utilizar o aparelho sem a supervisão ou orientação de uma pessoa responsável.

Instruções especiais sobre conjuntos de fios

- O fio elétrico é fornecido para reduzir o risco de ficar enredado ou de tropeçar devido a um cabo comprido.
- O fio deve ser colocado de modo a que não fique pendurado em balcões ou mesas, pois, de contrário, as crianças poderão puxá-lo ou tropeçar.
- Este aparelho tem uma ficha com terra de 3 pinos.
- Não altere a ficha.

NÃO utilize extensões elétricas.

Se for utilizada uma extensão,

- a tensão elétrica assinalada na mesma tem de ser, pelo menos, tão elevada quanto a tensão elétrica do aparelho, e
- se o aparelho tiver ligação à terra, a extensão deverá ter ligação à terra e 3 condutores, e
- o fio mais comprido deve ser colocado de modo que não fique pendurado em balcões ou mesas, pois, de contrário, as crianças poderão puxá-lo ou tropeçar.

ATENÇÃO



Para reduzir o risco de incêndio ou choque elétrico, NÃO remova as tampas de serviço. NÃO modifique o aparelho em alguma forma que não descrita no presente manual de instruções. NÃO existem peças reparáveis pelo utilizador no interior. As reparações TÊM de ser realizadas por pessoal de assistência autorizado.

Em caso de sinais de danos, como, por exemplo, cheiro a queimado, desligue o aparelho imediatamente da rede elétrica e entre em contacto com o serviço pós-venda da JURA.

CUIDADO

Este aparelho destina-se apenas a uso doméstico. Todos os tipos de manutenção, excepto a limpeza e a manutenção pelo utilizador, devem ser realizados por um representante do serviço pós-venda.

- Não introduza a base na água nem a tente desmontar.
- Não coloque o aparelho ou as suas peças soltas na máquina de lavar louça.
- Verifique a tensão para se certificar de que a tensão indicada na placa de características corresponde à tensão existente. A placa de características está localizada no lado inferior do aparelho.
- Nunca utilize água tépida ou quente para encher o recipiente de água. Utilize apenas água fria.
- Durante o funcionamento, mantenha as suas mãos e o fio afastados das peças quentes do aparelho.

Risco de queimaduras e escaldaduras nas saídas:

- Instale o aparelho fora do alcance de crianças.
- Não toque em peças quentes. Utilize as pegas previstas para o efeito.

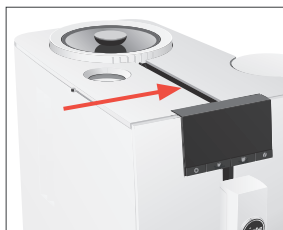
AVISO

**NUNCA FAZER (ou a sua
proteção de garantia será
anulada):**

- Nunca limpe com pós abrasivos ou materiais duros.
 - Ter atenção para que as ranhuras de ventilação não fiquem cobertas.
 - Nunca retire a bandeja de recolha de água durante o processo de fervura. Retire a bandeja de recolha de água apenas quando indicado no visor ou quando o aparelho estiver pronto a funcionar.
-
- Nunca encha o depósito de grãos ou o funil para café em pó (funil de enchimento para café em pó) com café instantâneo, mistura de chocolate, etc. A funcionalidade da câmara de fervura é danificada.
 - Nunca encha o depósito de grãos com grãos de café caramelizeados. Em caso de dúvidas, contacte o seu revendedor.
 - Nunca encha o depósito de grãos com algo que não seja grãos de café (p.ex. chocolate, arroz, nozes, especiarias, ou seja, nada excepto grãos de café torrados).
 - Nunca encha o depósito de grãos com grãos congelados. Se guardar grãos no congelador, deixe que descongelem durante 3 a 4 horas antes de colocá-los no depósito de grãos.
 - Encha o depósito de água exclusivamente com água limpa e fria, excepto no processo de descalcificação.
 - Nunca utilize água mineral ou com gás. Pode utilizar água canalizada, engarrafada, de nascente e água obtida por osmose inversa.
 - Nunca utilize o aparelho para algo que não esteja descrito no presente Manual de Instruções. Em caso de dúvidas, contacte o seu revendedor.

2 Elementos de comando

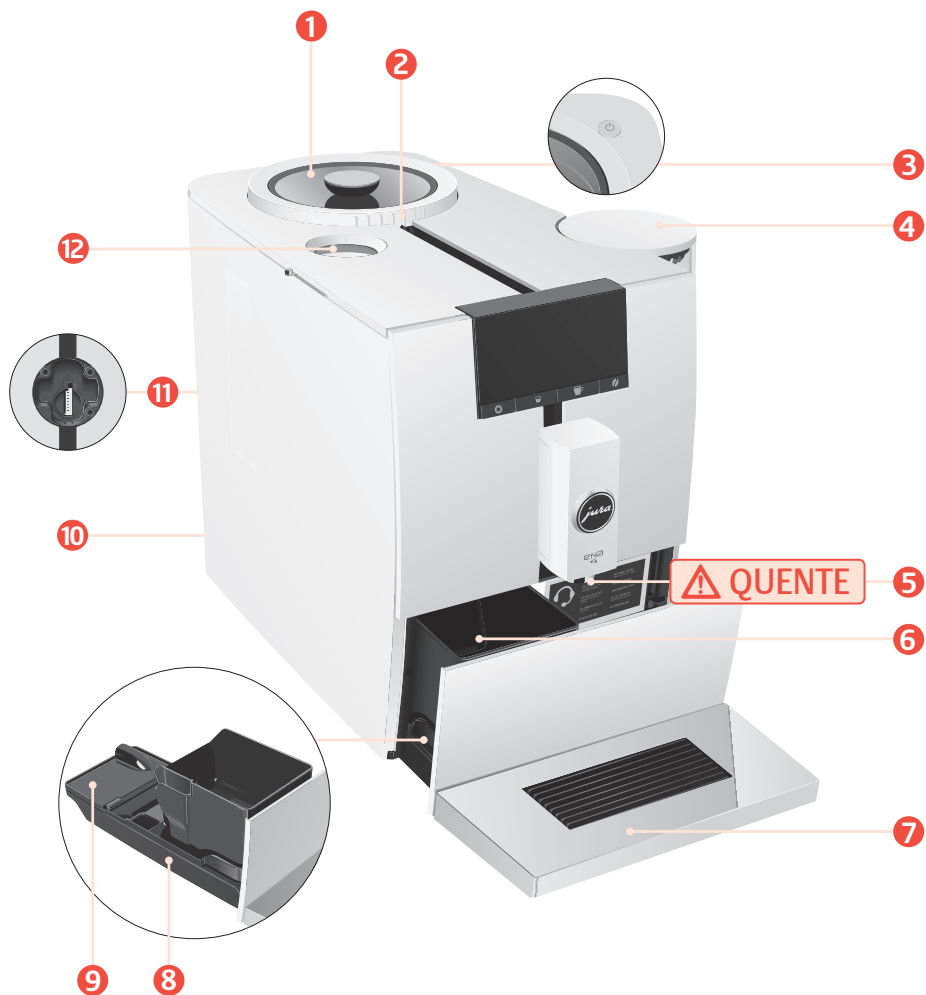

- 1 Depósito de grãos com tampa protetora do aroma
- 2 Disco de moagem
- 3 Tecla Liga/Desliga ϕ
- 4 Depósito de água (com tampa)
- 5 Saída de café com altura ajustável
- 6 Depósito de borras de café
- 7 Base para chávenas
- 8 Bandeja de recolha de água
- 9 Complemento para a bandeja de recolha de água
- 10 Cabo de ligação (traseira do aparelho)
- 11 Interface de serviço para JURA WiFi Connect e JURA Smart Connect disponíveis como opção
- 12 Recipiente para café moído
- 13 Funil de enchimento para café moído
- 14 Colher de dosagem para café moído

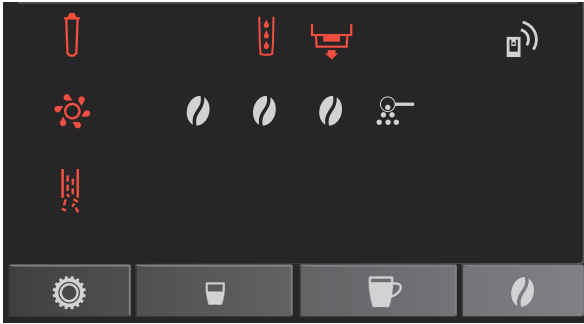

Visor de símbolos e teclas

- Tecla Modo de programação
- Tecla “Chávena pequena”
- Tecla “Chávena grande”
- Tecla Aroma do café
- Símbolo Descalcificação
- Símbolo Limpeza
- Símbolo Filtro
- Símbolo Depósito de água
- Símbolo Bandeja de recolha de água
- Símbolo WiFi
- Símbolo Aroma do café
- Símbolo Café moído



3 Preparação e colocação em funcionamento

Instalar o aparelho



Durante a instalação da sua ENA, respeite os seguintes pontos:

- Coloque a ENA numa superfície horizontal e resistente à água.
- Escolha um local no qual a sua ENA fique protegida contra sobreaquecimento. Tenha atenção para que as ranhuras de ventilação não fiquem cobertas.

Encher o depósito de grãos

O depósito de grãos possui uma tampa protetora do aroma. Assim, o aroma dos seus grãos de café é preservado por mais tempo.

AVISO

Os grãos de café tratados com aditivos (por exemplo, açúcar) e os cafés moídos ou secos por congelamento danificam o moinho.

- Encha o depósito de grãos apenas com grãos de café torrefactos sem tratamentos adicionais.

- Remova a tampa protetora do aroma.
- Remova a sujidade e os corpos estranhos eventualmente existentes no depósito de grãos.
- Coloque grãos de café no depósito de grãos e feche a tampa protetora do aroma.

Medir a dureza da água

Aquando da primeira colocação em funcionamento, deve ajustar a dureza da água. Se não souber qual a dureza da água utilizada, poderá medi-la primeiro. Para isso, utilize a tira de teste Aquadur®, incluída na caixa original.

- Coloque a tira de teste durante 1 segundo sob água corrente. Sacuda a tira para remover o excesso de água.
- Aguarde aproximadamente 1 minuto.
- Determine o grau de dureza da água com base na alteração da cor da tira de teste Aquadur® e na descrição contida na embalagem.

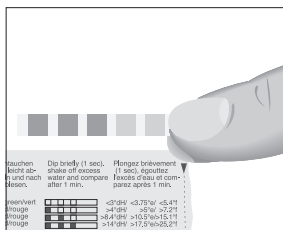

Nível	Grau Alemão Visor (°dH)	Graus de dureza geral (°dGH)	Partes por milhão (ppm)	Tira Indicadora n.º de campos "avermelhados"
Não ativa	–	–	–	–
Água muito mole	<3	<3	< 53.4	Nenhuma
Água mole	> 4	> 4	> 71	1
Água dura	> 8.4	> 8.4	> 150	2
Água muito dura	> 14	> 14	> 250	3

Primeira colocação em funcionamento

⚠ ATENÇÃO

Perigo de morte por choque elétrico se o aparelho for utilizado com o cabo de ligação danificado.

- ▶ Nunca utilize um aparelho se este apresentar danos.
- ▶ Nunca utilize um aparelho se o seu cabo de ligação à corrente apresentar danos.





AVISO

O leite, a água mineral com gás e outros líquidos podem danificar o depósito de água ou o aparelho.





- ▶ Encha o depósito de água exclusivamente com água limpa e fria.

Pré-requisito: o depósito de grãos está cheio.

- ▶ Introduza a ficha de alimentação na tomada de alimentação.
- ▶ Pulse a tecla Liga/Desliga .

i O número de símbolos acesos indica o **nível da dureza da água:** 1–7 °dH () , 8–15 °dH () , 16–23 °dH () e 24–30 °dH ().

i Se não souber qual a dureza da água utilizada, poderá medi-la primeiro (ver capítulo 3 “Preparação e colocação em funcionamento – Medir a dureza da água”).

- ▶ Pulse a tecla  / , para ajustar a sua dureza da água.
- ▶ Pulse a tecla , de modo a confirmar o seu ajuste. São exibidos os símbolos  e .
- ▶ Remova o depósito de água.

3 Preparação e colocação em funcionamento

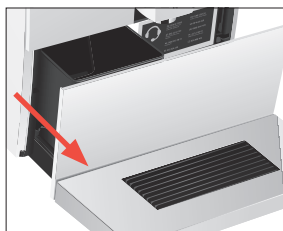
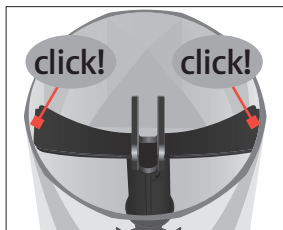
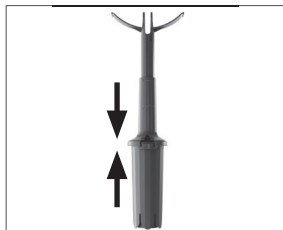

- ▶ Coloque o prolongamento fornecido para o cartucho do filtro em cima do cartucho do filtro CLEARYL Smart mini.

- ▶ Coloque o cartucho do filtro juntamente com o prolongamento no depósito de água.
- ▶ Encha o depósito de água com água limpa e fria e coloque-o novamente no aparelho.
- ▶ Coloque um recipiente por baixo da saída de café.

i O aparelho reconhece automaticamente que colocou o cartucho do filtro, agora mesmo.

Pela saída de café sai água, o filtro é lavado.

É exibido o símbolo ☕.

- ▶ Esvazie a bandeja de recolha de água e o depósito de borras de café e volte a colocar os mesmos.
A sua ENA está pronta a funcionar.

4 Preparação

⚠ ATENÇÃO

O café, vapor e água quentes podem provocar escaldaduras. A escaldadura é uma queimadura grave.

- Proceda com bastante cuidado ao manusear líquidos quentes ou vapor.
- Antes de beber, deixe o líquido arrefecer.
- Em caso de escaldadura, lave a área afetada com água fria e consulte um médico.
- Mantenha FORA do alcance das crianças.

Princípios básicos para a preparação:

Objetivo	Procedimento
Selecionar o aroma do café	Pulse a tecla  1x para “suave”, 2x para “normal” e 3x para “forte”, antes ou durante o processo de moagem (a sua ENA memoriza a sua última seleção para a preparação seguinte)
Interromper a preparação	Pulse uma tecla opcional

i É possível adquirir todas as especialidades de café de grãos de café, através da aplicação da JURA (J.O.E.*).

O café deve ser saboreado quente. Uma chávena de porcelana fria retira o calor da bebida – e o sabor. Recomendamos por isso, pré-aquecer as chávenas. Os dispositivos de aquecimento de chávenas da JURA estão disponíveis em lojas especializadas.

Expresso e café



Exemplo: café

- Coloque uma chávena por baixo da saída de café.
 - Pulse a tecla .
- A quantidade de água pré-ajustada do café corre para a chávena.

Dois expressos e dois cafés



Adaptar permanentemente a quantidade de água ao tamanho da chávena



Ajustar o moinho

AVISO

Exemplo: dois expressos

- ▶ Coloque uma chávena por baixo da saída de café.
- ▶ Pulse a tecla **2x**.

- i** Realizam-se **dois processo de fervura**, um após o outro. Troque a chávena antes do segundo processo de fervura.
- i** Para a preparação de dois cafés, pulse a tecla **2x**.

A quantidade de água pré-ajustada do expresso corre para a chávena.

Pode adaptar, de forma simples e permanente, a quantidade de água de todas as especialidades de café ao tamanho da chávena. A quantidade é ajustada como mostrado no exemplo que se segue. Em todas as preparações seguintes, correrá sempre essa quantidade de água para a chávena.

A adaptação permanente da quantidade de água ao tamanho da chávena de todas especialidades de café ocorre sempre deste modo.

Exemplo: ajustar a quantidade de água para um café de **forma permanente**.

- ▶ Coloque uma chávena por baixo da saída de café.
- ▶ Pulse a tecla **durante cerca de 2 segundos**. O café corre para dentro da chávena.
- ▶ Pulse uma tecla qualquer, assim que estiver café suficiente na chávena.

A preparação para. A quantidade de água ajustada para um café foi guardada de forma permanente.

- i** Poderá alterar este ajuste a qualquer altura, bastando repetir o procedimento.

Poderá ajustar o moinho ao grau de torrefação do seu café.

Se o grau de moagem for ajustado com o moinho parado, há perigo de danos no disco de moagem.

- ▶ Ajuste o grau de moagem apenas com o moinho em funcionamento.

-
- i** O ajuste correto do grau de moagem pode ser reconhecido através da saída uniforme do café pela saída de café. Além disso, obtém-se um creme fino e espesso.

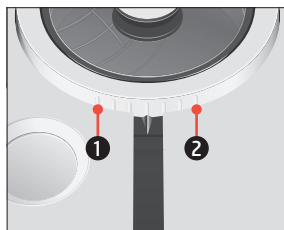

Disco de moagem

- 1: ajuste do grau de moagem **grosso**
- 2: ajuste do grau de moagem **fino**

Exemplo: alterar o grau de moagem **durante** a preparação de um expresso.

- Coloque uma chávena por baixo da saída de café.
- Pulse a tecla .
- Coloque o anel rotativo de ajuste do grau de moagem na posição pretendida **durante** o funcionamento do moinho. A quantidade de água pré-ajustada corre para a chávena.

Café moído

Através do funil de enchimento para café em pó, tem a possibilidade de utilizar um segundo tipo de café, por exemplo, sem cafeína.

Princípios básicos para o café moído:

- Nunca coloque mais do que uma colher de dosagem cheia de café moído.
- Não utilize café moído muito fino. Este tipo de café pode entupir o sistema e o café apenas corre em gotas.
- Caso tenha colocado pouco café moído, o símbolo pisca e a ENA interrompe o processo.
- A especialidade de café pretendida tem de ser preparada dentro de aproximadamente 1 minuto após o enchimento do café moído. Caso contrário, a ENA cancela o processo e fica novamente pronta a funcionar.

A preparação de todas as especialidades de café com café moído ocorre sempre do mesmo modo.

Exemplo: preparar um expresso com café moído.

- Coloque uma chávena de expresso por baixo da saída de café.
- Pulse a tecla as vezes necessárias, até o símbolo acender no visor de símbolos.
- Abra o recipiente para café moído.

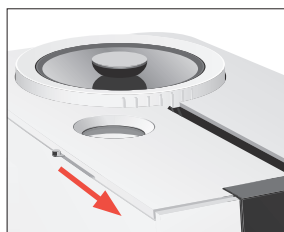

4 Preparação

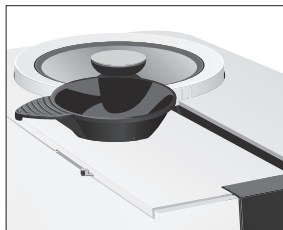

- ▶ Coloque o funil de enchimento para café moído.
- ▶ Coloque uma colher de dosagem cheia de café moído no funil de enchimento.
- ▶ Retire o funil de enchimento e feche a tampa do recipiente para café moído.
- ▶ Pulse a tecla

A quantidade de água pré-ajustada do expresso verte para a chávena.

5 Funcionamento diário

Ligar e desligar o aparelho



- ▶ Coloque um recipiente por baixo da saída de café.
- ▶ Pulse a tecla Liga/Desliga
- ▶ Ao desligar, o sistema é apenas lavado se tiver sido preparada uma especialidade de café.

O sistema é lavado. A sua ENA está ligada ou desligada.

Encher o depósito de água

A manutenção diária do aparelho e a higiene aplicada no manuseamento com café e água são decisivos para um resultado de café perfeito dentro da chávena. Por isso, mude a água **diariamente**.

CUIDADO

O leite, a água mineral com gás e outros líquidos podem danificar o depósito de água ou o aparelho.



- ▶ Encha o depósito de água exclusivamente com água limpa e fria.
- ▶ Remova o depósito de água e lave-o bem com água fria.
- ▶ Encha o depósito de água com água limpa e fria e coloque-o novamente no aparelho.

Medidas de manutenção

Uma qualidade do café ideal depende de muitos fatores. Um pré-requisito importante é a manutenção contínua da sua ENA. Realize as seguintes ações:

Medida de manutenção	Diariamente	Se necessário	Nota
Esvaziar a bandeja de recolha de água e o depósito de borras de café, e lavar com água quente (a bandeja de recolha de água e o depósito de borras de café podem ser lavados na máquina de lavar loiça, mas o mesmo não se aplica ao encaixe para a bandeja de recolha de água)	■		Esvazie o depósito de borras de café sempre com o aparelho ligado. Só assim o contador de borras de café é repostado.
Lavar o depósito de água	■		
Limpar a superfície do aparelho com um pano limpo, macio e húmido (por exemplo, pano de microfibras)	■		
Limpar as paredes interiores do depósito de água com um escovilhão		■	
Limpar o lado superior e o lado inferior da base para chávenas		■	

6 Ajustes permanentes no modo de programação

No modo de programação, realize os ajustes para a respetiva hora de desligar e para a dureza da água. Pulse a tecla  de modo a aceder ao modo de programação. Pulse de novo a tecla  para voltar a sair.









Desligar automático

Poderá poupar energia através do desligar automático da sua ENA. Se a função estiver ativada, a sua ENA desliga automaticamente decorrido um período de tempo ajustado após a última operação.

O número de símbolos acesos indica a hora de desligar ativada:

Hora de desligar	Indicação no visor de símbolos
30 minutos	
1 hora	
2 horas	
4 horas	

Exemplo: alterar a hora de desligar de 30 minutos para 1 hora.

- ▶ Pulse a tecla .
- ▶ O símbolo  ilumina-se com maior intensidade.
- ▶ Pulse a tecla  várias vezes, até o símbolo  acender.
- ▶ Pulse a tecla , para aceder ao tópico do programa.
- ▶ Pulse a tecla  / , para alterar o ajuste da hora de desligar.
- ▶ Pulse a tecla , de modo a confirmar o ajuste.

i É necessário confirmar o ajuste dentro de 20 segundos.

Os símbolos  piscam 3x em sequência rápida.

i Também é possível ajustar o desligar automático através da sua aplicação da JURA (J.O.E.*).









Ajustar a dureza da água

Quanto mais dura for a água, maior será a frequência com a qual a ENA terá de ser descalcificada. Portanto, é importante efetuar o ajuste correto da dureza da água.

A dureza da água foi ajustada durante a primeira colocação em funcionamento. Pode alterar este ajuste a qualquer altura.

O número de símbolos acesos indica o nível ajustado da dureza da água:

Dureza da água	Indicação no visor de símbolos
1–7 °dH	
8–15 °dH	
16–23 °dH	
24–30 °dH	

- ▶ Pulse a tecla .
O símbolo  ilumina-se com maior intensidade.
- ▶ Pulse a tecla  várias vezes, até o símbolo  acender.
- ▶ Pulse a tecla , para aceder ao tópico do programa.
- ▶ Pulse a tecla  / , para alterar o ajuste da dureza da água.
Pulse a tecla , de modo a confirmar o ajuste.

i É necessário confirmar o ajuste dentro de 20 segundos.

Os símbolos  piscam 3x em sequência rápida.

7 Manutenção

⚠ ATENÇÃO

Utilização de produtos de manutenção prejudiciais à saúde e descarga de líquidos durante o programa de manutenção. Nocivo em caso de ingestão. Irritante para os olhos e pele.

- ▶ Mantenha FORA do alcance das crianças.
- ▶ Mantenha as crianças afastadas do aparelho durante a execução do programa de manutenção.
- ▶ Evite o contacto com a pele e olhos.
- ▶ Evite gerar poeiras. Não inale poeiras.
- ▶ Não coma ou beba durante a utilização.
- ▶ Conserve os produtos de manutenção longe dos alimentos e das bebidas, incluindo os alimentos para animais.
- ▶ Mantenha o depósito bem fechado e seco. Mantenha em local fresco.

Na sua ENA estão integrados os seguintes programas de manutenção:

- Limpar o aparelho (☞)
- Descalcificar o aparelho (☞)

i Efetuar o programa de manutenção quando solicitado.

Colocar/substituir o filtro

Assim que o cartucho do filtro estiver esgotado (conforme a dureza da água ajustada), a ENA solicita uma mudança do filtro.

i A sua ENA não precisará de ser descalcificada se utilizar o cartucho do filtro CLEARYL Smart / Smart mini.

i Os cartuchos do filtro CLEARYL Smart / Smart mini estão à venda em lojas especializadas.

Pré-requisito: a sua ENA está pronta a funcionar. O símbolo Filtro  ilumina-se (caso já tenha colocado um filtro).

- ▶ Remova e esvazie o depósito de água.
- ▶ Retire o cartucho do filtro usado do depósito de água.

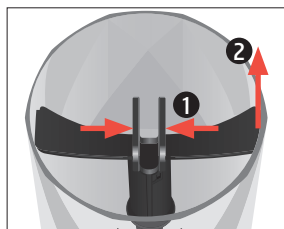

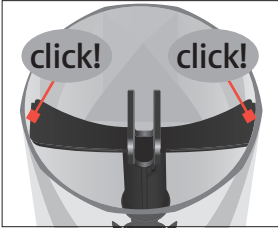
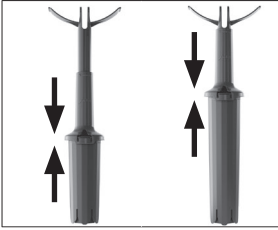

- ▶ Coloque o prolongamento para o cartucho do filtro em cima do **novo** cartucho do filtro CLEARYL Smart / Smart mini.

- ▶ Coloque o cartucho do filtro juntamente com o prolongamento no depósito de água.
- ▶ Encha o depósito de água com água limpa e fria e coloque-o novamente no aparelho.
O aparelho reconhece automaticamente, que colocou/substituiu o cartucho do filtro.
O filtro é lavado.
O símbolo  ilumina-se.
- ▶ Esvazie a bandeja de recolha de água e o depósito de borras de café e volte a colocar os mesmos.

Limpar o aparelho

ATENÇÃO



Produtos de limpeza não recomendados (p. ex. líquido) podem conter substâncias que danificam o aparelho ou deixam resíduos.

- ▶ Utilize apenas pastilhas de limpeza originais da JURA. São especialmente concebidas para o seu aparelho.

ATENÇÃO

Produto de limpeza nocivo e irritante. Nocivo em caso de ingestão. Irritante para os olhos e pele.

- ▶ Mantenha FORA do alcance das crianças.
- ▶ Evite o contacto com a pele e olhos.
- ▶ Evite gerar poeiras. Não inale poeiras.
- ▶ Após o contacto com a pele, lave de imediato com água abundante. Em caso de irritação da pele, consulte um médico.
- ▶ Após contacto com os olhos, lave de imediato com água abundante e consulte um médico.
- ▶ Em caso de ingestão, lave de imediato a boca e beba água em abundância. Não induza o vômito. Consulte um médico de imediato e mostre o rótulo.

-  O programa de limpeza dura aproximadamente 20 minutos.
-  Não interrompa o programa de limpeza. Isso prejudicaria a qualidade da limpeza.

- i** As pastilhas de limpeza da JURA estão à venda em lojas especializadas.

Pré-requisito: o símbolo ☼ ilumina-se.

- ▶ Pulse a tecla ☼ **durante cerca de 2 segundos.**
O símbolo ☼ ilumina-se.
- ▶ Esvazie a bandeja de recolha de água e o depósito de borras de café e volte a colocar os mesmos.
- ▶ Coloque um recipiente por baixo da saída de café.
- ▶ Pulse a tecla ☼.
Os símbolos ☼☼ iluminam-se, pela saída de café sai água.
O processo é interrompido, o símbolo ☼ ilumina-se.
- ▶ Abra o recipiente para café moído.



- ▶ Coloque uma pastilha de limpeza da JURA no recipiente para café moído.
- ▶ Feche o recipiente para café moído.
- ▶ Pulse a tecla ☼.
Os símbolos ☼☼☼ iluminam-se, pela saída de café sai várias vezes água.
O processo para automaticamente. O símbolo Depósito de borras de café ☼☼☼ ilumina-se.
- ▶ Esvazie a bandeja de recolha de água e o depósito de borras de café e volte a colocar os mesmos.
Os símbolos ☼☼☼☼ piscam 3x em sequência rápida.

Descalcificar o aparelho

Como consequência normal da sua utilização, ocorre o depósito de sedimentos de calcário na máquina. A ENA solicitará automaticamente uma descalcificação. A calcificação depende do grau de dureza da água utilizada.

- i** Não há solicitação para a descalcificação se utilizar um cartucho do filtro CLARIS Smart / Smart mini. Se ainda assim precisar de descalcificar a ENA, mude primeiro o aparelho para o processo de descalcificação (ver o capítulo 7 “Manutenção – Mudar o aparelho da ativação do filtro para o processo de descalcificação”).

⚠ ATENÇÃO

Agentes descalcificadores não recomendados (p. ex. vinagre) podem conter substâncias que danifiquem o aparelho ou deixem resíduos.

- ▶ Utilize apenas pastilhas anticalcário originais da JURA. São especialmente concebidas para o seu aparelho.

⚠ ATENÇÃO

Agente de descalcificação nocivo e irritante. Nocivo em caso de ingestão. Irritante para os olhos e pele.

- ▶ Mantenha FORA do alcance das crianças.
- ▶ Evite o contacto com a pele e olhos.
- ▶ Evite gerar poeiras. Não inale poeiras.
- ▶ Após o contacto com a pele, lave de imediato com água abundante. Em caso de irritação da pele, consulte um médico.
- ▶ Após contacto com os olhos, lave de imediato com água abundante. Retire lentes de contacto. Consulte um médico.
- ▶ Em caso de ingestão, lave de imediato a boca e beba água em abundância. Não induza o vómito. Consulte um médico de imediato e mostre o rótulo.



AVISO

Perigo de danos no aparelho se o processo de descalcificação for interrompido.

- ▶ Efetue o programa de descalcificação até ao fim.

- i** O programa de descalcificação dura aproximadamente 45 minutos.
- i** As pastilhas anticalcário da JURA estão à venda em lojas especializadas.
- i** Existe risco de danos em superfícies delicadas (p. ex. mármore) devido ao contacto com o agente descalcificador. Remova imediatamente os salpicos que atinjam tais superfícies.

Pré-requisito: o símbolo  ilumina-se.

- ▶ Pulse a tecla  **durante cerca de 2 segundos.**
O símbolo  ilumina-se.
- ▶ Esvazie a bandeja de recolha de água e o depósito de borras de café e volte a colocar os mesmos.
O símbolo  pisca.
- ▶ Remova e esvazie o depósito de água.

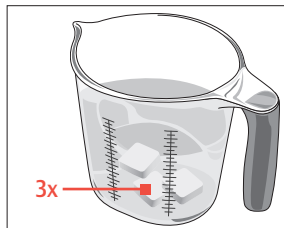

- ▶ Dissolva 3 pastilhas anticalcário da JURA num recipiente com 17 oz (500 ml) de água. O procedimento pode durar alguns minutos.
 - ▶ Despeje a solução no depósito de água **vazio** e coloque-o novamente.
 - ▶ Pulse a tecla .
Sai repetidamente água pela saída de café.
O processo é interrompido, o símbolo ilumina-se.
 - ▶ Esvazie a bandeja de recolha de água e o depósito de borras de café e volte a colocar os mesmos.
O símbolo ilumina-se.
 - ▶ Remova o depósito de água e lave-o bem.
 - ▶ Encha o depósito de água com água limpa e fria e coloque-o novamente no aparelho.
 - ▶ Pulse a tecla .
O processo de descalcificação é continuado.
O símbolo ilumina-se.
 - ▶ Esvazie a bandeja de recolha de água e o depósito de borras de café e volte a colocar os mesmos.
Os símbolos piscam 3x em sequência rápida.
- i** No caso de uma interrupção imprevista do processo de descalcificação, lave bem o depósito de água.

Limpar o depósito de grãos

Os grãos de café podem apresentar uma ligeira camada de gordura que se fixa nas paredes do depósito de grãos. Estes resíduos podem influenciar negativamente o resultado do café. Por isso, limpe regularmente o depósito de grãos.

- ▶ Pulse a tecla Liga/Desliga para desligar a ENA.
- ▶ Remova a tampa protetora do aroma.
- ▶ Limpe o depósito de grãos com um pano seco e macio.
- ▶ Coloque grãos de café no depósito de grãos e feche a tampa protetora do aroma.

Descalcificar o depósito de água

Podem ocorrer incrustações de calcário no depósito de água. Para garantir um funcionamento impecável, descalcifique regularmente o depósito de água.





- ▶ Remova o depósito de água.
- ▶ Se utilizar um cartucho do filtro CLEARYL Smart / Smart mini, remova-o.
- ▶ Dissolva 3 pastilhas anticalcário da JURA no depósito de água completamente cheio.







- ▶ Deixe ficar o depósito de água com a solução de descalcificação durante várias horas (p. ex., durante a noite).
- ▶ Esvazie o depósito de água e lave-o bem.
- ▶ Se utilizar um cartucho do filtro CLEARYL Smart / Smart mini, volte a colocá-lo.
- ▶ Encha o depósito de água com água limpa e fria e coloque-o novamente no aparelho.

Mudar o aparelho da ativação do filtro para o processo de descalcificação



Proceda do seguinte modo para passar a ENA da ativação do filtro para o processo de descalcificação.

- ▶ Remova o depósito de água.
- ▶ Rode o cartucho do filtro no sentido contrário aos ponteiros do relógio e retire-o do depósito de água, juntamente com o prolongamento.
- ▶ Encha o depósito de água e volte a colocá-lo.
- ▶ Pulse a tecla .

O símbolo  ilumina-se com maior intensidade.
- ▶ Pulse a tecla  (“Chávena grande”) várias vezes, até o símbolo  acender.
- ▶ Pulse a tecla , para aceder ao tópico do programa.









Os símbolos   iluminam-se com maior intensidade.
- ▶ Pulse a tecla  (“Chávena pequena”), de modo que os símbolos   **deixem** de acender.
- ▶ Pulse a tecla , de modo a confirmar o ajuste.

i É necessário confirmar o ajuste dentro de 20 segundos.

Os símbolos   piscam 3x em sequência rápida. O aparelho encontra-se agora no processo de descalcificação.

- ▶ Pulse a tecla  para sair do modo de programação.

8 Mensagens no visor

Mensagem	Causa/Consequência	Medida
O símbolo  ilumina-se.	O depósito de água está vazio. Não é possível realizar uma preparação.	▶ Encha o depósito de água (ver capítulo 5 “Funcionamento diário – Encher o depósito de água”).
O símbolo  ilumina-se.	O depósito de borras de café está cheio. / A bandeja de recolha de água está cheia. Não é possível realizar uma preparação.	▶ Esvazie o depósito de borras de café e a bandeja de recolha de água (ver capítulo 5 “Funcionamento diário - Medidas de manutenção”).
O símbolo  pisca.	O depósito de borras de café não está colocado corretamente ou não está colocado. / A bandeja de recolha de água não está colocada corretamente ou não está colocada. Não é possível realizar uma preparação.	▶ Coloque a bandeja de recolha de água.
O símbolo  ilumina-se.	A ENA solicita uma limpeza.	▶ Realize a limpeza (ver capítulo 7 “Manutenção – Limpar o aparelho”).
O símbolo  ilumina-se.	A ENA solicita uma descalcificação.	▶ Realize a descalcificação (ver capítulo 7 “Manutenção – Descalcificar o aparelho”).
O símbolo  ilumina-se.	A ação do cartucho do filtro está esgotada.	▶ Substitua o cartucho do filtro CLEARYL Smart / Smart mini (ver capítulo 7 “Manutenção – Colocar/substituir o filtro”).
O símbolo  ilumina-se, embora não esteja colocado nenhum filtro.	Depois de terminado o programa de descalcificação, não foi colocado nenhum cartucho do filtro CLEARYL Smart / Smart mini no depósito de água.	▶ Coloque um cartucho do filtro CLEARYL Smart / Smart mini no depósito de água.
Os símbolos  piscam, após a moagem dos grãos de café.	O depósito de grãos está vazio. Não é possível realizar uma preparação.	▶ Encha o depósito de grãos (ver capítulo 3 “Preparação e colocação em funcionamento - Encher o depósito de grãos”)

Mensagem	Causa/Consequência	Medida
O símbolo ☞ pisca.	Foi colocado pouco café moído. A ENA interrompe o processo.	▶ Volte a iniciar a preparação.
O primeiro e o terceiro símbolos 🔴 acendem alternadamente.	O sistema tem de ser enchido com água. Não é possível realizar uma preparação.	▶ Pulse a tecla 🔴, de modo a encher o sistema.

9 Eliminação de falhas

Problema	Causa/Consequência	Medida
Durante a preparação de café, o café corre apenas gota a gota.	O café foi moído demasiado fino e entope o sistema.	▶ Ajuste o moinho para um grau de moagem mais grosso (ver capítulo 4 “Preparação – Ajustar o moinho”).
	A dureza da água pode não ter sido ajustada corretamente.	▶ Realize a descalcificação (ver capítulo 7 “Manutenção – Descalcificar o aparelho”).
Existe pó de café seco atrás do depósito de borras de café.	Os grãos de café utilizados levam a um maior volume de pó de café.	▶ Reduza o aroma do café ou ajuste o grau de moagem para mais fino.
O moinho faz ruídos altos.	No moinho existem corpos estranhos.	▶ Contacte o serviço pós-venda no seu país (ver capítulo 13 “Endereços da JURA / Notas legais”).
O símbolo 🔴 ou o símbolo 🔴 fica aceso e outros símbolos piscam.	Se o aparelho tiver sido colocado ao frio durante algum tempo, o aquecimento pode ficar bloqueado por motivos de segurança. A sua ENA desliga-se automaticamente.	▶ Aqueça o aparelho à temperatura ambiente.

- i** Caso não consiga eliminar as falhas, entre em contacto com o serviço pós-venda no seu país (ver capítulo 13 “Endereços da JURA / Notas legais”).

10 Transporte e eliminação ecológica

Transportar / esvaziar o sistema

Guarde a embalagem da ENA. Ela serve como proteção para o transporte da máquina.

Para proteger a ENA da geada durante o transporte, o sistema tem de ser esvaziado.

Pré-requisito: a sua ENA está pronta a funcionar.

- ▶ Remova e esvazie o depósito de água.
- ▶ Coloque um recipiente por baixo da saída de café.
- ▶ Pulse ao mesmo tempo as teclas ☐ e ☐.
- ▶ Pulse a tecla ⚙️.

Os símbolos 🔴⚙️ ☐☐ piscam, saindo água da saída de café até o sistema ficar vazio.

A sua ENA está desligada.



Eliminação

Por favor, elimine os aparelhos velhos de forma ecológica.



11 Dados técnicos

Tensão	120 V ~, 60 Hz
Potência	1450 W
Marcação de conformidade	
Pressão da bomba	estática máx. 15 bar
Capacidade do depósito de água (sem filtro)	37,2 oz (1.1 l)
Capacidade do depósito de grãos	4,4 oz (125 g)
Capacidade do depósito de borras de café	aprox. 10 porções
Comprimento do cabo	aprox. 47 in. (1,2 m)
Peso	aprox. 20.7 lb (9,4 kg)
Dimensões (L x A x P)	0,7 x 12,7 x 17,5 in. (27,1 x 32,3 x 44,5 cm)
Cartucho do filtro CLEARYL Smart / Smart mini (tecnologia de identificação por radiofrequência RFID)	Banda de frequência de 13,56 MHz Potência máxima de envio < 1 mW
JURA tipo	761

Diretivas O aparelho cumpre as exigências das seguintes diretivas:

- Norma UL 1082
- Norma Canadiana CSA C22.2 No. 64

Reglas de la FCC Este equipamento foi testado e está em conformidade com os limites para um dispositivo digital de classe B, de acordo com a parte 15 das Regras FCC.

12 Índice remissivo

A

- Ajustes
 - Adaptar permanentemente a quantidade de água ao tamanho da chávena 108
 - Ajustes permanentes no modo de programação 112
- Ajustes permanentes no modo de programação 112
- Aparelho
 - Descalcificar 116
 - Instalar 104
 - Limpar 115

B

- Bandeja de recolha de água 103
 - Complemento 103
- Base para chávenas 103

C

- Cabo de ligação 103
- Café 107
 - Dois cafés 108
- Café granulado
 - Café moído 109
- Café moído 109
 - Colher de dosagem para café moído 103
 - Recipiente para café moído 103
- Cartucho do filtro CLEARYL Smart mini
 - Colocar 114
 - Substituir 114
- Colher de dosagem para café moído 103
- Complemento para a bandeja de recolha de água 103
- Contactos 128

D

- Dados técnicos 123
- Depósito de água 103
 - Descalcificar 118
 - Encher 110
- Depósito de borras de café 103
- Depósito de grãos
 - Depósito de grãos com tampa protetora do aroma 103
 - Encher 104
 - Limpar 118

- Descalcificar
 - Aparelho 116
- Descalcificar
 - Depósito de água 118
- Desligar 110
- Desligar automático 112
- Dois produtos 108
- Dureza da água
 - Ajustar a dureza da água 113
 - Medir a dureza da água 104

E

- Eliminação de falhas 121
- Eliminação ecológica 122
- Encher
 - Depósito de água 110
 - Depósito de grãos 104
- Endereços 128
- Esvaziar o sistema 122
- Expresso 107
 - Dois expressos 108

F

- Filtro
 - Colocar 114
 - Desativar 119
 - Substituir 114
- Funil de enchimento
 - Funil de enchimento para café moído 103

G

- Grau de moagem
 - Disco de moagem 103, 109

H

- Hotline 128

I

- Indicações importantes
 - Segurança 98
- Instalar
 - Instalar o aparelho 104
- Interface de serviço 103

J

- JURA
 - Contactos 128

- L**
- Ligação via rádio 105, 114, 123
 - Ligar 110
 - Limpar
 - Aparelho 115
 - Depósito de grãos 118
- M**
- Manutenção 114
 - Medidas de manutenção 111
 - Mensagens no visor 120
 - Modo de programação 112
 - Ajustar a dureza da água 113
 - Desligar automático 112
 - Moinho
 - Ajustar o moinho 108
- P**
- Preparação 107
 - Café 107
 - Café moído 109
 - Dois cafés 108
 - Dois expressos 108
 - Duas especialidades de café 108
 - Expresso 107
 - Primeira colocação em funcionamento 105
 - Processo de descalcificação 119
 - Produto duplo 108
- R**
- Recipiente para café moído
 - Recipiente para café moído 103
 - RFID 123
- S**
- Saída de café
 - Saída de café com altura ajustável 103
 - Saída de café com altura ajustável 103
 - Segurança
 - Indicações importantes 98
 - Serviço pós-venda 128
 - Símbolo
 - Aroma do café 103
 - Café 103
 - Café moído 103
 - Depósito de água 103
 - Depósito de borras de café 103
 - Descalcificação 103
 - Expresso 103
 - Filtro 103
 - Limpeza 103
 - Modo de programação 103
 - WiFi 103
 - Símbolo Modo de programação 103
 - Símbolo WiFi 103
 - Smart Connect 103
- T**
- Tampa protetora do aroma
 - Depósito de grãos com tampa protetora do aroma 103
 - Tecla
 - Tecla Liga/Desliga 103
 - Telefone 128
 - Transporte 122
- V**
- Visor
 - Visor de símbolos 103
 - Visor, mensagens 120
 - Visor de símbolos 103
- W**
- WiFi Connect 103

en

fr

es

pt

13 Endereços da JURA / Notas legais

Sede

JURA Elektroapparate AG
Kaffeeweltstrasse 10
CH-4626 Niederbuchsiten
Suíça

	USA: JURA Inc.	Canadá: FAEMA
Atendimento ao cliente		
Telefone	1-800-220-5701	1-(855)-544-8600
E-Mail	info@us.jura.com	info@juracanada.ca
Horário de funcionamento (EST)	Mon – Thu 9 am – 9 pm Fri 9 am – 8 pm Sat 9 am – 5 pm	
Endereço do distribuidor	20 Craig Road Montvale, NJ 07645	115 Matheson Boulevard East Mississauga, Ontario, L4Z
Telefone	001 (201) 767-3999	1X8
Fax	001 (201) 767-9684	1-(905)-501-8600
Internet	us.jura.com	ca.jura.com

@ Outros dados de contacto para o seu país podem ser consultados online em **jura.com**.

Alterações técnicas Reservados os direitos de alterações técnicas. As ilustrações utilizadas neste manual de instruções são estilizadas e não mostram as cores originais do aparelho. A sua ENA pode apresentar detalhes diferentes.

Feedback A sua opinião é importante! Utilize o acesso de contacto na página jura.com.

Copyright O manual de instruções contém informações protegidas por direitos de autor. As fotocópias ou traduções para outra língua não são admissíveis sem a autorização prévia por escrito pela JURA Elektroapparate AG.