

jura®



Modo de empleo GIGA X7 Professional



Para su seguridad: lea cuidadosamente y comprenda el manual antes de usar la máquina.

Su GIGA X7 Professional

ADVERTENCIAS DE SEGURIDAD IMPORTANTES	4
Elementos de control	8
1 Preparación y puesta en funcionamiento	10
JURA en Internet.....	10
Ajustes por parte del técnico de servicio de JURA.....	10
Instalar la máquina.....	10
Llenar el depósito de agua.....	11
Llenar el recipiente de café en grano.....	11
Primera puesta en funcionamiento.....	12
Determinar la dureza del agua.....	16
Conectar la leche.....	16
2 Preparación	17
Café, Latte Macchiato y demás: posibilidades de preparación.....	17
Preparación pulsando un botón.....	18
Preparación a través del carrusel.....	19
Café molido.....	19
Recetas para baristas de un vistazo.....	20
Preparar recetas para baristas.....	21
Adaptar de forma permanente las cantidades al tamaño de taza.....	22
Activar la preselección del mecanismo de molienda.....	23
Agua caliente.....	24
3 Funcionamiento diario	25
Conexión.....	25
Conservación diaria.....	25
Desconexión.....	26
4 Ajustes permanentes en el modo de programación	27
Ajustes posibles en el modo de programación.....	27
Ajustes del producto.....	28
Ajustar el grado de molido.....	31
Ajustes de conservación.....	31
Ajustar la dureza del agua.....	33
Modo de ahorro de energía.....	33
Hora y fecha.....	34
Temporizador.....	35
Desconexión automática.....	36
Unidades.....	37
Restablecer los ajustes de fábrica.....	37
Idioma.....	38
Ajustes del visualizador.....	39
Fondo.....	39
Desactivar las recetas para baristas.....	40
Consultar informaciones.....	40

5	Conservación	42
	Enjuagar el sistema de café.....	43
	Enjuagar el sistema de leche.....	43
	Limpiar el sistema de leche.....	43
	Desmontar y enjuagar la salida combinada.....	45
	Colocar y activar el filtro.....	47
	Cambiar el filtro.....	48
	Limpiar la máquina.....	49
	Descalcificar la máquina.....	51
	Limpiar el recipiente de café en grano.....	53
	Descalcificar el depósito de agua.....	54
6	Mensajes en el visualizador	55
7	Eliminación de anomalías	57
8	Transporte y eliminación respetuosa con el medioambiente	59
	Transporte / Vaciar el sistema.....	59
	Eliminación.....	59
9	Datos técnicos	60
10	Índice alfabético	61
11	Contactos JURA / Advertencias legales	64

Descripción de símbolos

Advertencias



Símbolo de alerta de seguridad usado para advertirle sobre posibles riesgos de lesiones personales. Tenga en cuenta todos los mensajes de seguridad que acompañan a este símbolo para evitar posibles daños o incluso la muerte.

PELIGRO

PELIGRO señala una situación de riesgo que, si no se subsana, causa la muerte o daños personales graves.

ADVERTENCIA

ADVERTENCIA señala una situación de riesgo que, si no se subsana, puede causar la muerte o daños personales graves.

ATENCIÓN

ATENCIÓN, utilizado en conjunto con el símbolo de alerta de seguridad indica una situación de riesgo que, si no se subsana, puede causar daños de moderados a leves.

AVISO

AVISO se utiliza para indicar prácticas que no provoquen daños personales.

Símbolos usados

- ▶ **Requerimiento de acción.** Este símbolo significa que se ha precipitado al realizar alguna acción.



Advertencia y consejos para facilitarle aún más el manejo de su GIGA.



Mensaje en el visualizador

ADVERTENCIAS DE SEGURIDAD IMPORTANTES

Respete las medidas básicas de seguridad

Al usar electrodomésticos deben respetarse siempre las medidas básicas de seguridad con el fin de reducir el riesgo de incendio, descarga eléctrica y/o lesiones personales, además han de considerarse las siguientes medidas:

- Lea todas las instrucciones.
- No toque las superficies calientes. Utilice los asas o tiradores.
- Con el fin de protegerse contra incendios, descargas eléctricas y lesiones personales, no sumerja el cable, los conectores o el cuerpo de la máquina en agua u otro líquido.
- El uso de cualquier máquina por niños, o cerca de ellos, conlleva la necesidad de una supervisión atenta de los mismos.
- Desenchufe la máquina cuando no se esté utilizando y antes de proceder con su limpieza. Espere a que la máquina se enfríe antes de montar o desmontar piezas, así como antes de proceder con su limpieza.
- No utilice la máquina con un cable o enchufe deteriorado, después de un mal funcionamiento de la máquina, o si ha resultado dañada de cualquier forma. Para efectuar trabajos de inspección, reparación o ajuste, deberá devolver la máquina al centro de servicio técnico más cercano.
- El uso de accesorios no recomendados por el fabricante de la máquina puede provocar incendios, descargas eléctricas o lesiones personales.
- No use la máquina al aire libre.
- No deje el cable de alimentación colgando por el borde de una mesa o un mostrador y evite que entre en contacto con superficies calientes.
- No coloque la máquina sobre o cerca de un quemador de gas o eléctrico caliente, ni dentro de un horno caliente.
- Conecte siempre primero el cable de alimentación a la máquina y, después, conecte el cable a la caja de enchufe encastrada en la pared. Para desconectar la máquina, ponga todos los controles en „OFF“ y desconecte la clavija de la caja de enchufe encastrada.
- No utilice la máquina para otro uso que no sea el previsto.
- Tenga especial precaución al manipular vapor, agua o café caliente.

GUARDE ESTAS INSTRUCCIONES.

Transfiéralas a cualquier usuario futuro.

Uso previsto Esta máquina está prevista para ser utilizada por parte del personal especializado o debidamente formado en establecimientos, el ámbito de la industria ligera y de la explotación agrícola o para su aplicación comercial por parte de usuarios no especialistas. Conforme a lo indicado en estas instrucciones, únicamente deberá usarse para la preparación del café y para calentar leche y agua. Cualquier otra utilización fuera de lo indicado será considerado un uso incorrecto. JURA Elektroapparate AG no puede aceptar responsabilidad alguna por las consecuencias derivadas de un uso incorrecto de la máquina.

Personas, niños inclusive, que

- no posean las capacidades físicas, sensoriales o mentales suficientes como para hacer uso de la máquina de un modo seguro o
- son inexpertos o no tienen los conocimientos suficientes en relación con el uso seguro de la máquina,

deben usar la máquina bajo la supervisión de una persona responsable o deben recibir instrucciones relativas al uso correcto de la máquina.

**Instrucciones especiales
para la colocación del cable
de alimentación**

- Se suministra un cable de alimentación corto para reducir el riesgo de enredos o tropiezos con un cable largo.
- El cable debe colocarse de manera que no quede tendido por encima de un mostrador o una mesa, lugares fácilmente accesibles para los niños, ni cause tropiezos.
- Esta máquina tiene una clavija con conexión a tierra de 3 pines. Para mayor seguridad, este cable de alimentación encaja sólo en una posición en una caja de enchufe polarizada.
- Si el cable no encaja completamente en el enchufe, dele la vuelta. Si aún así no encaja, póngase en contacto con un electricista experto.
- No altere el cable de ninguna manera ni intente desactivar esta función de seguridad.

NO use cables de extensión.

En caso de que el usuario utilice un cable de extensión,

- los datos eléctricos indicados en el cable de extensión deberían al menos coincidir con los datos eléctricos de la máquina y
- si la máquina es del tipo con conexión a tierra, el cable de extensión debería ser un cable con conexión a tierra de 3 conductores y

ADVERTENCIAS DE SEGURIDAD IMPORTANTES

- el cable más largo debe colocarse de manera que no quede tendido por encima de un mostrador o una mesa, lugares fácilmente accesibles para los niños, ni cause tropiezos.

ADVERTENCIA



Para reducir el riesgo de incendio o de descarga eléctrica, NO retire ninguna tapa de servicio. NO altere la máquina de ninguna otra manera a la descrita en estas instrucciones. NO contiene piezas factibles de ser reparadas por los usuarios. Las reparaciones DEBEN efectuarlas exclusivamente personas autorizadas.

En caso de presencia de daños, por ejemplo si se percibe un olor a quemado, desenchufe inmediatamente la máquina y póngase en contacto con el servicio técnico de atención al cliente de JURA.

ATENCIÓN

Esta máquina ha sido concebida para uso doméstico. Todo servicio que no sea la limpieza y el mantenimiento, debe realizarlo un representante del servicio técnico autorizado:

- No sumerja la base en agua ni intente desarmar la máquina.
- No introduzca la máquina o alguna de sus componentes en el lavavajillas.
- Compruebe el voltaje para asegurar que el voltaje indicado en la placa de características técnicas coincide con el suyo.
- Nunca use agua templada o caliente para llenar el depósito de agua. Use exclusivamente agua fría.
- Durante el funcionamiento de la máquina, mantenga las manos y el cable fuera alejados de todas las piezas calientes.

Se corre el riesgo de sufrir escaldaduras o quemaduras por tocar los tubos y el vaporizador Cappuccino.

- Mantenga a los niños alejados.
- No toque ninguna pieza caliente. Utilice los asas o tiradores suministrados.
- Asegúrese de que el vaporizador Cappuccino está correctamente encajado y limpio. Si no está correctamente encajado o se bloquea por la suciedad, puede soltarse el vaporizador Cappuccino o sus componentes.

AVISO



**JAMÁS HAGA LO SIGUIENTE
(o perderá la protección de
su garantía):**

- Nunca realice limpiezas con polvos para fregar ni con objetos duros.
- Asegure que las ranuras de ventilación no estén cubiertas.
- Nunca saque la bandeja recogegotas durante el proceso de preparación. Saque la bandeja recogegotas únicamente cuando el visualizador lo indique o cuando la máquina esté lista para funcionar.

- Nunca llene el recipiente de café en grano o el embudo para café molido (embudo de llenado para café molido) con café instantáneo, mezclas de chocolate, etc. Puede afectar al correcto funcionamiento de la cámara de infusión.
- Nunca llene el recipiente de café en grano con granos de café con un tratamiento adicional de azúcar. En caso de duda, póngase en contacto con su tienda especializada.
- Nunca llene con otras cosas que no sean café en grano el recipiente de café en grano (ni chocolate, ni arroz, ni nueces, ni especias, sólo café en grano tostado).
- Nunca llene el recipiente de café en grano con café en grano congelado. Si guarda el café en grano dentro del frigorífico, déjelo descongelar unas 3 ó 4 horas antes de introducirlo en el recipiente de café en grano.
- Rellene siempre el depósito de agua con agua dulce, limpia y fría, excepto durante el procedimiento de descalcificación.
- Nunca use agua mineral o carbonatada. Puede usar agua corriente, embotellada, de manantial y agua obtenida por ósmosis inversa.
- Nunca dé a la máquina un uso diferente al descrito en estas instrucciones. En caso de duda, póngase en contacto con su tienda especializada.

Elementos de control

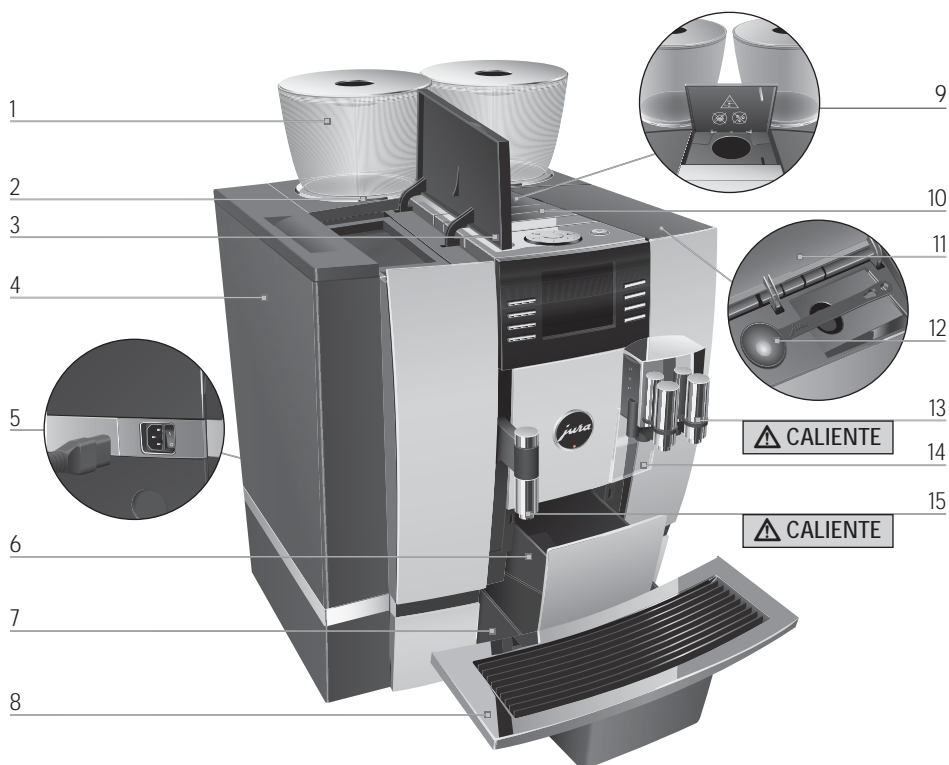



- 1 Recipiente de café en grano con tapa de protección de aroma
- 2 Indicación de estado del recipiente de café en grano
- 3 Tapa del depósito de agua
- 4 Depósito de agua
- 5 Interruptor de alimentación y cable de alimentación enchufable (parte posterior de la máquina)
- 6 Depósito de posos
- 7 Bandeja recoge gotas
- 8 Plataforma de tazas

- 9 Embudo de llenado para café molido
- 10 Lamas de ventilación (Venti Ports)
- 11 Tapa del compartimento de accesorios
- 12 Cuchara dosificadora para café molido
- 13 Salida combinada ajustable en altura y anchura
- 14 Protección contra salpicaduras
- 15 Salida de agua caliente ajustable en altura



Parte superior de la máquina

- 1  Botón de mando marcha/parada
- 2  Rotary Switch
- 3  Botón P (programación)

Parte frontal

- 4 Visualizador
- 5 Botones variables (la función de los botones depende de cada indicación del visualizador)

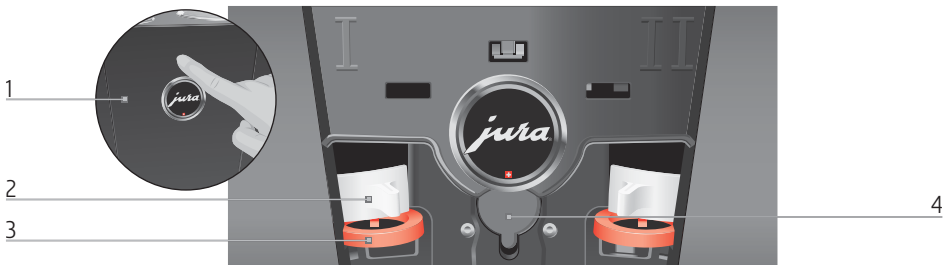

Parte posterior de la máquina

- 1 Tapa de servicio (abertura mediante presión con los dedos)
- 2 Pestaña de cierre
- 3 Actuador
- 4 Interfaz de servicio (debajo de la tapa)

1 Preparación y puesta en funcionamiento

JURA en Internet

Visítenos en Internet.

En la página web JURA (www.jura.com) encontrará información interesante y actual sobre su GIGA, así como acerca de todo lo relativo al café.

Ajustes por parte del técnico de servicio de JURA

Únicamente el técnico de servicio de JURA puede realizar los siguientes ajustes:

- Distribución de los productos específica del cliente en la pantalla de inicio (visualizador) o en el carrusel
- Bloqueo de la vista en carrusel (véase Capítulo 2 «Preparación – Preparación a través del carrusel»)
- Ajustar la capacidad del filtro
- Código: pueden adjudicarse cuatro códigos. Para cada código puede definirse qué opciones del programa están liberadas o bloqueadas. Cada código se corresponde con diferentes autorizaciones. De este modo puede definirse, por ejemplo, que la activación del programa de conservación se bloquee con un código.

Además, el servicio técnico de JURA podrá a su disposición los siguientes accesorios opcionales para su GIGA:

- Juego para el vaciado directo del agua restante
- Juego para la eyección automática de los posos de café

Instalar la máquina

Preste atención a los siguientes puntos cuando instale su GIGA:

- Coloque la GIGA sobre una superficie horizontal y resistente al agua.
- Seleccione el lugar de su GIGA de tal modo que esté protegida contra un sobrecalentamiento. Preste atención a que no se tapen las lamas de ventilación.

Llenar el depósito de agua

La conservación diaria de la máquina y la higiene en el manejo de la leche, el café y el agua son decisivas para un resultado de café siempre perfecto en la taza. Por este motivo, cambie el agua **diariamente**.

AVISO

La leche, el agua gasificada y otros líquidos podrán dañar el depósito de agua o la máquina.

- ▶ Llene el depósito de agua exclusivamente con agua dulce y fría.



- ▶ Abra la tapa del depósito de agua.
- ▶ Retire el depósito de agua y enjuáguelo con agua fría.
- ▶ Llene el depósito de agua con agua fresca y fría, y vuelva a colocarlo.
- ▶ Cierre la tapa del depósito de agua.

Llenar el recipiente de café en grano

Los recipientes de café en grano disponen de una tapa de protección de aroma. De este modo el aroma del café en grano se mantiene durante más tiempo.

AVISO

El café en grano tratado con aditivos (p. ej. azúcar en el caso del café torrefacto), el café molido y el café liofilizado dañan el mecanismo de molienda.

- ▶ Llene el recipiente de café en grano exclusivamente con café en grano tostado.

- ▶ Retire la tapa de protección de aroma.
- ▶ Elimine las impurezas o los cuerpos extraños que pudiera haber en el recipiente de café en grano.
- ▶ Rellene el recipiente con café en grano y cierre la tapa de protección de aroma.

Primera puesta en funcionamiento

⚠ ADVERTENCIA

Peligro de muerte por descarga eléctrica al hacer funcionar la máquina con un cable de alimentación defectuoso.

- ▶ Nunca utilice una máquina defectuosa.
- ▶ Nunca utilice una máquina con el cable de alimentación defectuoso.

i La cantidad de agua se mide por defecto en onzas («oz»). En el modo de programación puede cambiar este ajuste a mililitros («ml») (véase Capítulo 4 «Ajustes permanentes en el modo de programación – Unidad de cantidad de agua»).

Puede escoger entre la «**Instalación rápida**» y la «**Instalación estándar**» durante la primera puesta en funcionamiento.

- «**Instalación rápida**»: tras ajustar la hora y la fecha, su GIGA está lista para funcionar.
- «**Instalación estándar**»: aquí puede decidir adicionalmente si desea utilizar su GIGA **con** o **sin** cartucho de filtro CLEARYL Pro Blue. Recomendamos el uso de cartuchos de filtro a partir de una dureza del agua de 10 °dH. Si no sabe la dureza del agua que va a usar, la puede determinar antes que nada (véase Capítulo 1 «Preparación y puesta en funcionamiento – Determinar la dureza del agua»).
- «**Funcionamiento del filtro**» / «**Activo**»: aquí puede colocar el cartucho de filtro CLEARYL Pro Blue. De ahora en adelante ya no es necesaria una descalcificación.
- «**Funcionamiento del filtro**» / «**Inactivo**»: aquí puede ajustar la dureza del agua utilizada. Este ajuste hace que su GIGA le solicite una descalcificación.

Condición previa: el depósito de agua y los recipientes de café en grano están llenos.

- ▶ Conecte el cable de alimentación con el aparato.
- ▶ Inserte el enchufe de alimentación en una toma de corriente.
- ▶ Conecte la GIGA mediante el interruptor de alimentación situado en la parte posterior de la máquina.



- ▶ Pulse el botón de mando marcha/parada para conectar la GIGA.
En el visualizador aparece «Bienvenido a JURA». Después se indican los idiomas que puede seleccionar.
- i** Para mostrar otros idiomas disponibles pulse el botón «Más» (abajo a la derecha).
 - ▶ Pulse el botón del idioma deseado, por ejemplo «Español».
En el visualizador aparece brevemente «Almacenado» para confirmar el ajuste.
«Primera puesta en funcionamiento»
- i** Escoja ahora entre «Instalación rápida» o «Instalación estándar».

Instalación rápida

- ▶ Pulse el botón «Instalación rápida».
«Hora»
- ▶ Pulse el botón «+» o «-» para ajustar las horas.
- ▶ Pulse el botón «Almacenar».
- ▶ Pulse el botón «+» o «-» para ajustar los minutos.
- ▶ Pulse el botón «Almacenar».
En el visualizador aparece brevemente «Almacenado».
«Fecha»
- ▶ Pulse el botón «+» o «-» para ajustar el día.
- ▶ Pulse el botón «Almacenar».
- ▶ Pulse el botón «+» o «-» para ajustar el mes.
- ▶ Pulse el botón «Almacenar».
- ▶ Pulse el botón «+» o «-» para ajustar el año.
- ▶ Pulse el botón «Almacenar».
En el visualizador aparece brevemente «Almacenado».
«Pulsar el Rotary Switch.», el Rotary Switch se enciende.
- ▶ Coloque un recipiente debajo de la salida combinada.
- ⏻** ▶ Pulse el Rotary Switch.
«El sistema se llena.», el sistema se llena de agua. El proceso se detiene automáticamente. En el visualizador aparece «Bienvenido a JURA», «La máquina se calienta.», «Pulsar el Rotary Switch.».
- ⏻** ▶ Pulse el Rotary Switch.
«La máquina se enjuaga.», la máquina se enjuaga. El proceso se detiene automáticamente. En el visualizador aparece «Por



1 Preparación y puesta en funcionamiento

favor, seleccione su producto:». Ahora su GIGA está lista para funcionar.

Instalación estándar

- ▶ Pulse el botón «**Instalación estándar**».
- ▶ Pulse el botón «**Hora**».
- ▶ Pulse el botón «**+**» o «**-**» para ajustar las horas.
- ▶ Pulse el botón «**Almacenar**».
- ▶ Pulse el botón «**+**» o «**-**» para ajustar los minutos.
- ▶ Pulse el botón «**Almacenar**».
- ▶ En el visualizador aparece brevemente «**Almacenado**».
- ▶ Pulse el botón «**Fecha**».
- ▶ Pulse el botón «**+**» o «**-**» para ajustar el día.
- ▶ Pulse el botón «**Almacenar**».
- ▶ Pulse el botón «**+**» o «**-**» para ajustar el mes.
- ▶ Pulse el botón «**Almacenar**».
- ▶ Pulse el botón «**+**» o «**-**» para ajustar el año.
- ▶ Pulse el botón «**Almacenar**».
- ▶ En el visualizador aparece brevemente «**Almacenado**».
- ▶ Pulse el botón «**Funcionamiento del filtro**».

i Decida si desea utilizar su GIGA **con** o **sin** cartucho de filtro CLEARYL Pro Blue.

Activar el filtro

- ▶ Pulse el botón «**Activo**».
- ▶ Pulse el botón «**Almacenar**».
- ▶ Pulse el botón «**Pulsar el Rotary Switch**», el Rotary Switch se enciende.
- ▶ Pulse el Rotary Switch.
- ▶ «**El sistema se llena**», el sistema se llena de agua. El proceso se detiene automáticamente.
- ▶ «**Colocar el filtro**» / «**Pulsar el Rotary Switch**».
- ▶ Retire el depósito de agua y vacíelo.
- ▶ Abra el portafiltros e introduzca el cartucho de filtro en el depósito de agua ejerciendo una ligera presión.
- ▶ Cierre el portafiltros. Éste encaja audiblemente.
- ▶ Llene el depósito de agua con agua fresca y fría, y vuelva a colocarlo.
- ▶ Pulse el Rotary Switch.
- ▶ «**El filtro se enjuaga**», el filtro se enjuaga. El enjuague del filtro se detiene automáticamente. En el visualizador aparece «**Vaciar la bandeja recogegotas**».



- ▶ Vacíe la bandeja recogegotas y el depósito de posos y vuelva a colocarlos.

«Filtro» / «El filtro se ha enjuagado correctamente.»

«Bienvenido a JURA», «La máquina se calienta.», «Pulsar el Rotary Switch.».



- ▶ Pulse el Rotary Switch.

«La máquina se enjuaga.», la máquina se enjuaga. El proceso se detiene automáticamente. En el visualizador aparece «Por favor, seleccione su producto:». Ahora su GIGA está lista para funcionar.

No activar el filtro

- ▶ Pulse el botón «Inactivo».

- ▶ Pulse el botón «Almacenar».

«Pulsar el Rotary Switch.», el Rotary Switch se enciende.



- ▶ Pulse el Rotary Switch.

«El sistema se llena.», el sistema se llena de agua. El proceso se detiene automáticamente.

«Dureza del agua»



Si no sabe la dureza del agua que va a usar, deberá determinarla lo antes posible (véase Capítulo 1 «Preparación y puesta en funcionamiento – Determinar la dureza del agua»).

- ▶ Pulse el botón «+» o «-» para ajustar la dureza del agua.

- ▶ Pulse el botón «Almacenar».

En el visualizador aparece brevemente «Almacenado».

«Bienvenido a JURA», «La máquina se calienta.», «Pulsar el Rotary Switch.».

- ▶ Coloque un recipiente debajo de la salida combinada.



- ▶ Pulse el Rotary Switch.

«La máquina se enjuaga.», la máquina se enjuaga. El proceso se detiene automáticamente. En el visualizador aparece «Por favor, seleccione su producto:». Ahora su GIGA está lista para funcionar.





2 Preparación

ADVERTENCIA

Tanto el café como el vapor y el agua calientes pueden provocar escaldaduras. La escaldadura es una quemadura muy seria.

- ▶ Tenga mucho cuidado al manipular líquidos o vapor calientes.
- ▶ Deje enfriar los líquidos antes de beber.
- ▶ En caso de sufrir una escaldadura, enjuague la parte afectada con agua fría y consulte a un médico.
- ▶ Manténgase FUERA DEL ALCANCE de los niños.

i Puede interrumpir en todo momento la preparación de un producto. Para ello, pulse el Rotary Switch  o el botón «L».

i Durante la preparación podrá modificar la **cantidad** preajustada (por ejemplo, la cantidad de espuma de leche o de agua) girando el Rotary Switch .

i A través del visualizador podrá seguir el estado actual de la preparación.

i La cantidad de agua se mide por defecto en onzas («oz»). En el modo de programación puede cambiar este ajuste a mililitros («ml») (véase Capítulo 4 «Ajustes permanentes en el modo de programación – Unidad de cantidad de agua»).

Caliente es la mejor manera de disfrutar del sabor del café. En una taza de porcelana fría el café pierde calor y, por consiguiente, también sabor. Por ello le recomendamos calentar/precalentar las tazas. Sólo en tazas previamente calentadas puede disfrutarse de todo el aroma del café. Puede adquirir un calentador de tazas JURA en su distribuidor habitual.

En el modo de programación tiene la posibilidad de realizar **ajustes permanentes** para todos los productos (véase Capítulo 4 «Ajustes permanentes en el modo de programación – Ajustes del producto»).

Café, Latte Macchiato y demás: posibilidades de preparación

La GIGA le ofrece dos posibilidades para preparar una especialidad de café, leche o agua caliente.

- **Preparación pulsando un botón:** pulse simplemente el correspondiente botón de preparación del producto deseado que se indica en el visualizador (pantalla de inicio).

- **Preparación a través del carrusel (Rotary Selection):** puede preparar más productos, aparte de los que se indican en el visualizador. Si gira el Rotary Switch, el **carrusel** indica otros productos.
 - Gire el Rotary Switch para destacar el producto deseado. Inicie la preparación pulsando el Rotary Switch o el botón «Preparar».
 - La vista en carrusel se abandona automáticamente después de 5 segundos si no se ha iniciado ninguna preparación.

Las dos posibilidades de preparación se describen con más detalle en los siguientes apartados.

Preparación pulsando un botón

En el visualizador (pantalla de inicio) puede encontrar productos diferentes que puede preparar pulsando simplemente el botón correspondiente.

Especialidades de café pulsando un botón

La preparación de una especialidad de café indicada en la pantalla de inicio sigue siempre el mismo patrón.

Ejemplo: así se prepara un café.

Condición previa: el visualizador indica «Por favor, seleccione su producto:».

- ▶ Coloque una taza debajo de la salida combinada.
- ▶ Pulse el botón «Café».

La preparación se inicia. Se indican «Café» y la cantidad de llenado. La cantidad de agua preajustada del café cae en la taza. La preparación se detiene automáticamente. En el visualizador aparece «Por favor, seleccione su producto:».

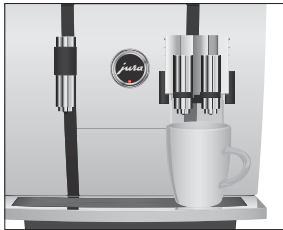

Dos especialidades de café pulsando un botón

La preparación de **dos** especialidades de café sigue siempre el mismo patrón: pulse el botón de preparación deseado **dos veces en un plazo de dos segundos**.

Especialidades de café con leche pulsando un botón

Su GIGA le prepara un Latte Macchiato, un Cappuccino y otras especialidades de café con leche pulsando simplemente un botón. No es necesario mover el vaso o la taza.

Ejemplo: así se prepara un Latte Macchiato.

Condición previa: el visualizador indica «Por favor, seleccione su producto:», la leche está conectada a la salida combinada.

- ▶ Coloque un vaso debajo de la salida combinada.
- ▶ Pulse el botón «Latte Macchiato».

Se indican «Latte Macchiato» y la diferentes cantidades.

«Latte Macchiato», la cantidad de leche y espuma preajustada cae en el vaso.

La preparación del café se inicia. La cantidad de agua preajustada del Espresso cae en el vaso. La preparación se detiene automáticamente. En el visualizador aparece «Por favor, seleccione su producto:».

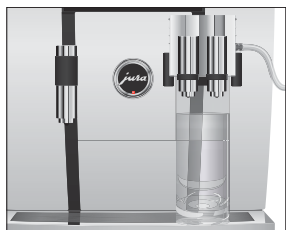

Para un funcionamiento impecable del sistema de leche en la salida combinada, es estrictamente necesario limpiarlo **diariamente** (véase Capítulo 5 «Conservación – Limpiar el sistema de leche»).

Preparación a través del carrusel



Si gira el Rotary Switch, el **carrusel** indica otros productos.

- i** La vista en carrusel se abandona automáticamente después de 5 segundos si no se ha iniciado ninguna preparación.

Preparación de una especialidad de café a través del carrusel

Ejemplo: así se prepara un café con leche a través del carrusel.

Condición previa: el visualizador indica «Por favor, seleccione su producto:», la leche está conectada a la salida combinada.

- ▶ Coloque una taza debajo de la salida combinada.
-  ▶ Gire el Rotary Switch para acceder a la vista en carrusel.
-  ▶ Gire el Rotary Switch hasta que se destaque el producto «Café con leche».
-  ▶ Pulse el Rotary Switch para iniciar la preparación. Se prepara el café con leche. La preparación se detiene automáticamente. En el visualizador aparece «Por favor, seleccione su producto:».



Café molido

Mediante el embudo de llenado para café molido puede utilizar una segunda variedad de café, por ejemplo café descafeinado.

- i** No añada nunca más de dos cucharadas dosificadas rasas de café molido.
- i** No utilice café molido demasiado fino. Éste podría obstruir el sistema y el café sólo saldría gota a gota.

2 Preparación

- i** Si ha cargado una cantidad insuficiente de café molido, se indica «Insuficiente café molido.» y la GIGA interrumpe el proceso.
- i** La especialidad de café deseada ha de prepararse en un plazo de aprox. 1 minuto después de cargar el café molido. En caso contrario la GIGA interrumpe el proceso y vuelve a estar en modo de disposición.

La preparación de todas las especialidades de café con café molido sigue este patrón.

Ejemplo: así se prepara un café con café molido.

Condición previa: el visualizador indica «Por favor, seleccione su producto:».



- ▶ Coloque una taza debajo de la salida combinada.
- ▶ Abra la tapa del embudo de llenado para café molido.
«Añadir café molido.»
- ▶ Ponga una cucharada rasa de café molido en el embudo de llenado con la cuchara dosificadora.
- ▶ Cierre la tapa del embudo de llenado.
«Por favor, seleccione su producto:», se indican las especialidades de café que puede preparar con café molido.
- ▶ Pulse el botón «Café».

La preparación se inicia. Se indican «Café» y la cantidad de llenado. La cantidad de agua preajustada del café cae en la taza. La preparación se detiene automáticamente. En el visualizador aparece «Por favor, seleccione su producto:».

Recetas para baristas de un vistazo

Ahora puede convertirse rápidamente en un barista profesional. Con el Rotary Switch puede seleccionar en el carrusel las recetas de hasta doce creaciones de café repletas de fantasía. Mediante el uso de imágenes y texto, su GIGA le guía con claridad por los diferentes pasos de preparación para que pueda sorprender a sus invitados con deliciosas especialidades de café:

- Café Marroquí
- Pepresso
- White Cool
- Latte Macchiato con aroma
- Café Irlandés*
- Café Mélange
- Café Vienés

- Café Magia de Invierno
- Shakerato
- Lassi de mango
- Red Cool*
- Fuego de Verano

Un delicioso placer que enamorará a su paladar y a sus ojos ...
(Las recetas identificadas con un * contienen alcohol.)



Preparar recetas para baristas

La preparación de todas las recetas para baristas sigue este mismo patrón.

- i** La vista en carrusel se abandona automáticamente después de 5 segundos si no se ha iniciado ninguna preparación.

Ejemplo: así se prepara un White Cool.

Condición previa: el visualizador indica «Por favor, seleccione su producto:».

-  ▶ Gire el Rotary Switch para acceder a la vista en carrusel.
-  ▶ Gire el Rotary Switch hasta que se destaque el producto «White Cool».
-  ▶ Pulse el Rotary Switch para iniciar la preparación.
- ▶ Siga las instrucciones del visualizador confirmando con el botón «Más».

- i** Con el botón «L», puede interrumpir en cualquier momento la preparación.

- i** Justo antes de proceder con la preparación de café, se le pedirá que seleccione el mecanismo de molienda y el café en grano que se deben utilizar.

- i** No puede realizar ajustes permanentes para las recetas para baristas. Durante la preparación sí que podrá modificar la intensidad del café y las cantidades girando el Rotary Switch .

Adaptar de forma permanente las cantidades al tamaño de taza

Puede adaptar fácilmente y de forma permanente las cantidades (cantidad de agua, cantidad de leche, etc.) de todos los productos, excepto el Café con leche, al tamaño de taza. La cantidad de agua se ajusta una vez tal y como se indica en el siguiente ejemplo. A partir de ese momento saldrá la misma cantidad para todas las demás preparaciones.

El ajuste permanente de las cantidades a los tamaños de taza de todos los productos sigue este patrón.

Ejemplo: así se ajusta de forma **permanente** la cantidad de agua para un café.

Condición previa: el visualizador indica «Por favor, seleccione su producto:».



- ▶ Coloque una taza debajo de la salida combinada.
- ▶ Pulse y **mantenga pulsado** el botón «Café».
Se indican «Café» y la cantidad de llenado.
- ▶ **Mantenga pulsado** el botón «Café» hasta que aparezca «¿Se ha alcanzado la cantidad de llenado deseada? Pulsar botón.».
- ▶ Suelte el botón «Café».
Se inicia la preparación y el café cae en la taza.
- ▶ Pulse cualquier botón en cuanto haya suficiente café en la taza.
La preparación se detiene. En el visualizador aparece brevemente «Almacenado». La cantidad de agua ajustada para un café queda permanentemente almacenada. En el visualizador aparece «Por favor, seleccione su producto:».

- i** Podrá modificar este ajuste en cualquier momento repitiendo este proceso.
- i** El ajuste permanente de la cantidad a los tamaños de taza funciona también para productos (excepto café con leche) que se indiquen en el carrusel. Para ello, pulse el Rotary Switch  hasta que aparezca «¿Se ha alcanzado la cantidad de llenado deseada? Pulsar botón.».
- i** Puede ajustar de manera permanente la cantidad de todas las especialidades de café, de leche y de agua caliente en el modo de programación (véase Capítulo 4 «Ajustes permanentes en el modo de programación – Ajustes del producto»).

Activar la preselección del mecanismo de molienda

Tiene la posibilidad de configurar la pantalla de inicio de manera que se indique permanentemente la preselección del mecanismo de molienda («café en grano a la carta»). Así se puede seleccionar antes de cada preparación qué mecanismo de molienda y qué granos se van a utilizar.

- i** Si se selecciona la preselección del mecanismo de molienda, ya no es posible ajustar en el modo de programación el mecanismo de molienda para los diferentes productos (en la opción del programa «Ajustes del producto (2/5)»).

Ejemplo: así se activa el modo «café en grano a la carta».

Condición previa: el visualizador indica «Por favor, seleccione su producto:».

P ▶ Pulse el botón P.

«Estado de conservación (1/5)»

⊖ ▶ Gire el Rotary Switch hasta que se indique la opción del programa «Ajustes de la máquina (4/5)».

▶ Pulse el botón «Café a la carta».

▶ Pulse el botón «Activo».

▶ Pulse el botón «Almacenar».

En el visualizador aparece brevemente «Almacenado».

«Ajustes de la máquina (4/5)»

P ▶ Pulse el botón P para salir del modo de programación.

«Por favor, seleccione su producto:»

Preparación de una especialidad de café con la preselección del mecanismo de molienda



Ejemplo: así se prepara un café con granos del **mecanismo de molienda izquierdo**.

Condición previa: el visualizador indica «Por favor, seleccione su producto:». El modo «café en grano a la carta» está activado.

▶ Coloque una taza debajo de la salida combinada.

▶ Presione varias veces el botón «+» situado en el lado izquierdo hasta que se ajuste el valor a «100%».

- i** La preselección del mecanismo de molienda se mantiene activa hasta que modifique el ajuste, incluso si entretanto la GIGA estaba desconectada.

▶ Pulse el botón «Café».

La preparación se inicia. Se indican «Café» y la cantidad de llenado. La cantidad de agua preajustada del café cae en la taza.

La preparación se detiene automáticamente. En el visualizador aparece «Por favor, seleccione su producto:».

Agua caliente

⚠ ATENCIÓN

Para la preparación de agua caliente podrá seleccionar las siguientes temperaturas: «Baja», «Normal», «Alta».

Peligro de escaldadura por salpicaduras de agua caliente.

- ▶ Evite el contacto directo con la piel.

Condición previa: el visualizador indica «Por favor, seleccione su producto:».

- ▶ Coloque una taza debajo de la salida de agua caliente.
- ▶ Pulse el botón «Agua caliente».
Se indican «Agua caliente» y la temperatura.

- i** Pulsando el botón «+» o «-» (en un plazo de unos 2 segundos) podrá ajustar la temperatura individualmente. Sin embargo, este ajuste no queda almacenado.

«Agua caliente», el agua caliente cae en la taza. La preparación se detiene automáticamente una vez alcanzada la cantidad de agua preajustada. En el visualizador aparece «Por favor, seleccione su producto:».



3 Funcionamiento diario

Conexión

Al conectar la GIGA se solicita automáticamente el proceso de enjuague, que se activa pulsando el Rotary Switch . En el modo de programación tiene la posibilidad de modificar este ajuste para que la máquina active el enjuague de conexión automáticamente (véase Capítulo 4 «Ajustes permanentes en el modo de programación – Ajustes de conservación»).

Condición previa: su GIGA está conectada a través del interruptor de alimentación.



- ▶ Coloque un recipiente debajo de la salida combinada.
-  ▶ Pulse el botón de mando marcha/parada para conectar la GIGA.

En el visualizador aparece «Bienvenido a JURA». La máquina se calienta.

«Pulsar el Rotary Switch.»

-  ▶ Pulse el Rotary Switch.
- «La máquina se enjuaga.», la máquina se enjuaga. El proceso se detiene automáticamente. En el visualizador aparece «Por favor, seleccione su producto:».

Conservación diaria

La máquina debería someterse a una conservación diaria para que usted pueda disfrutar durante mucho tiempo de su GIGA y garantizar en todo momento la calidad óptima del café.

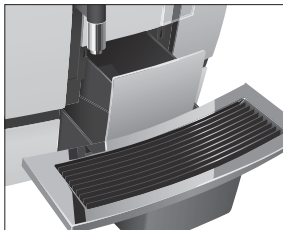

- ▶ Extraiga la bandeja recogegotas.
- ▶ Vacíe el depósito de posos y la bandeja recogegotas. Enjuague ambas piezas con agua caliente.
- ▶ Seque los contactos metálicos en la parte posterior de la bandeja recogegotas.
- ▶ Vuelva a colocar el depósito de posos y la bandeja recogegotas.
- ▶ Enjuague el depósito de agua con agua clara.
- ▶ Desmonte y enjuague la salida combinada (véase Capítulo 5 «Conservación – Desmontar y enjuagar la salida combinada»).
- ▶ Limpie la superficie de la máquina con un paño limpio, suave y húmedo (p. ej. de microfibra).

3 Funcionamiento diario

- i** Por motivos de higiene recomendamos cambiar el tubo de leche con regularidad (cada 3 meses aproximadamente). Los tubos de recambio pueden adquirirse en comercios especializados.

Desconexión

Si desconecta su GIGA, la salida combinada se enjuaga automáticamente.

Condición previa: el visualizador indica «Por favor, seleccione su producto».

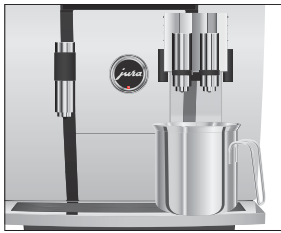

- ▶ Coloque un recipiente debajo de la salida combinada.
- ⏻ ▶ Pulse el botón de mando marcha/parada.
«La máquina se enjuaga.», «El sistema de leche se enjuaga.»
(cuando haya preparado una especialidad de café con leche).
El sistema se enjuaga. El proceso se detiene automáticamente. Su GIGA está desconectada.
- i** Si la GIGA se desconecta con el botón de mando marcha/parada, la máquina consumirá menos de 0,1 W de energía en modo de espera. Utilice el interruptor de alimentación para desenchufar la máquina de la red eléctrica.

4 Ajustes permanentes en el modo de programación

ADVERTENCIA

Tanto el café como el vapor y el agua calientes pueden provocar escaldaduras. La escaldadura es una quemadura muy seria.

- ▶ Tenga mucho cuidado al manipular líquidos o vapor calientes.
- ▶ Deje enfriar los líquidos antes de beber.
- ▶ En caso de sufrir una escaldadura, enjuague la parte afectada con agua fría y consulte a un médico.
- ▶ Manténgase FUERA DEL ALCANCE de los niños.

Ajustes posibles en el modo de programación

Pulse el botón P para acceder al modo de programación. Girando el Rotary Switch así como con los botones variables podrá navegar a través de las opciones del programa y memorizar de forma permanente los ajustes deseados. Podrá realizar los siguientes ajustes de forma permanente:

Opción del programa	Subopción	Explicación
«Estado de conservación (1/5)»	«Limpieza», «Cambio del filtro», «Descalcificación» (sólo si no está activado el filtro), «Enjuague del sistema de leche», «Enjuague del sistema de café», «Limpieza del sistema de leche»	▶ Inicie el programa de conservación solicitado.
«Ajustes del producto (2/5)»	«Modo experto», «Ajuste del grado de molido»	▶ Seleccione sus ajustes para las especialidades de café, la leche y el agua caliente. ▶ Ajuste los grados de molido de ambos mecanismos de molienda al café en grano utilizado.

4 Ajustes permanentes en el modo de programación

Opción del programa	Subopción	Explicación
«Ajustes de la máquina (3/5)»	«Ajustes de conservación» (filtro, dureza del agua, enjuague de conexión, enjuague del sistema de leche), «Hora/fecha», «Temporizador», «Ahorrar energía», «Unidades», «Ajustes de fábrica»	<ul style="list-style-type: none">▶ Ajuste la dureza del agua o active el filtro.▶ Modifique los ajustes para el enjuague de conexión y el enjuague del sistema de leche.▶ Ajuste el tiempo después del cual debe desconectarse automáticamente la GIGA.▶ Seleccione un modo de ahorro de energía.▶ Seleccione la unidad de la cantidad de agua.▶ Restablezca los ajustes de fábrica de la máquina o de los valores ajustados de forma permanente de todos los productos.
«Ajustes de la máquina (4/5)»	«Selección de idioma», «Visualizador», «Color de fondo», «Café a la carta», «Recetas para baristas»	<ul style="list-style-type: none">▶ Seleccione su idioma.▶ Modifique los ajustes del visualizador.▶ Active la preselección del mecanismo de molienda.
«Informaciones (5/5)»	«Contador de preparaciones», «Contador diario», «Contador de programas de conservación», «Versión»	<ul style="list-style-type: none">▶ Mantenga el control sobre todos los productos preparados y consulte la cantidad de programas de conservación ejecutados.

Ajustes del producto

En la opción del programa «Ajustes del producto (2/5)» podrá realizar ajustes individuales para todas las especialidades de café, la leche y el agua caliente.

ADVERTENCIA

Tanto el café como el vapor y el agua calientes pueden provocar escaldaduras. La escaldadura es una quemadura muy seria.

- ▶ Tenga mucho cuidado al manipular líquidos o vapor calientes.
- ▶ Deje enfriar los líquidos antes de beber.
- ▶ En caso de sufrir una escaldadura, enjuague la parte afectada con agua fría y consulte a un médico.
- ▶ Manténgase FUERA DEL ALCANCE de los niños.

Modo experto Podrá realizar los siguientes ajustes en «Modo experto»:

Producto	Intensidad del café	Cantidad	Otros ajustes
Ristretto, Espresso, café	● (ligero), ●● (suave), ●●● (normal), ●●●● (fuerte), ●●●●● (extra)	Agua: 0,5 oz – 8,0 oz (25 ml – 240 ml)	Temperatura (baja, normal, alta), mecanismo de molienda izquierdo y/o derecho (en %)
Dos Ristrettos, dos Espressos, dos cafés	–	Agua: 0,5 oz – 8,0 oz (25 ml – 240 ml) (por taza)	Temperatura (baja, normal, alta), mecanismo de molienda izquierdo y/o derecho (en %)
Cappuccino, Café con leche, Espresso Macchiato, Latte Macchiato	● (ligero), ●● (suave), ●●● (normal), ●●●● (fuerte), ●●●●● (extra)	Agua: 25 ml – 240 ml Leche: 0 s – 120 s Espuma de leche: 0 s – 120 s	Temperatura (baja, normal, alta), mecanismo de molienda izquierdo y/o derecho (en %)
Dos Cappuccinos, dos cafés con leche, dos Espressos Macchiato, dos Latte Macchiatos	–	Agua: 0,5 oz – 8,0 oz (25 ml – 240 ml) Leche: 0 s – 120 s Espuma de leche: 0 s – 120 s (cantidades por taza)	Temperatura (baja, normal, alta), mecanismo de molienda izquierdo y/o derecho (en %)
Porción de espuma de leche, porción de leche	–	Leche: 0 s – 120 s Espuma de leche: 0 s – 120 s	–
Dos porciones de espuma de leche, dos porciones de leche	–	Leche: 0 s – 120 s Espuma de leche: 0 s – 120 s (cantidades por taza)	–
Jarrita	● (ligero), ●● (suave), ●●● (normal), ●●●● (fuerte), ●●●●● (extra)	Agua: 0,5 oz – 8,0 oz (25 ml – 240 ml) (por embolada)	Temperatura (baja, normal, alta), mecanismo de molienda izquierdo y/o derecho (en %), cantidad de emboladas (1–5; la cantidad ajustada se indica en el visualizador durante la preparación)
Agua caliente	–	Agua: 0,5 oz – 15,0 oz (25 ml – 450 ml)	Temperatura (baja, normal, alta)

4 Ajustes permanentes en el modo de programación

- i** Además de las posibilidades de ajuste indicadas, puede **restablecer los ajustes de fábrica de los valores** de todos los productos.

Ejemplo: así se modifica en el «Modo experto» la cantidad de leche de un Latte Macchiato de «4 s» a «6 s», la cantidad de espuma de leche de «12 s» a «14 s» y la cantidad de agua de «1,5 oz» (45 ml) a «1,0 oz» (40 ml).

Condición previa: el visualizador indica «Por favor, seleccione su producto:».

P ▶ Pulse el botón P.

«Estado de conservación (1/5)»



▶ Gire el Rotary Switch hasta que se indique la opción del programa «Ajustes del producto (2/5)».

▶ Pulse el botón «Modo experto».

«Modo experto»

- i** En el siguiente paso seleccionará el botón del producto para el que desee realizar el ajuste. Durante esta operación no se preparará ningún producto.

- i** También puede seleccionar los productos en el carrusel. Gire el Rotary Switch para acceder a la vista en carrusel.

▶ Pulse el botón «Latte Macchiato».

▶ Pulse el botón «Cantidad de leche».

▶ Pulse el botón «+» o «-» para modificar el ajuste de la cantidad de leche a «6 s».

▶ Pulse el botón «Almacenar».

▶ Pulse el botón «Cantidad espuma de leche».

▶ Pulse el botón «+» o «-» para modificar el ajuste de la cantidad de espuma de leche a «14 s».

▶ Pulse el botón «Almacenar».

▶ Pulse el botón «Cantidad».

▶ Pulse el botón «+» o «-» para modificar el ajuste de la cantidad de llenado a «1,0 oz» (40 ml).

▶ Pulse el botón «Almacenar».

P ▶ Pulse el botón P para salir del modo de programación.

«Por favor, seleccione su producto:»

Ajustar el grado de molido

En la opción del programa «Ajustes del producto (2/5)» / «Ajuste del grado de molido» podrá adaptar por separado el grado de tueste de su café en ambos mecanismos de molienda.

El ajuste correcto del grado de molido se reconocerá por la homogeneidad con la que el café sale por la salida combinada. Además, se formará una crema fina y densa.

Ejemplo: así se modifica el grado de molido del mecanismo de molienda **derecho**.

Condición previa: el visualizador indica «Por favor, seleccione su producto:».

- P ▶ Pulse el botón P.
 - «Estado de conservación (1/5)»
-  ▶ Gire el Rotary Switch hasta que se indique la opción del programa «Ajustes del producto (2/5)».
 - ▶ Pulse el botón «Ajuste del grado de molido».
 - «Ajuste del grado de molido»
 - ▶ Pulse el botón «Mecanismo molienda derecho».
 - «Mecanismo molienda derecho»
 - ▶ Pulse el botón «+» o «-» para modificar el ajuste del grado de molido.
 - ▶ Pulse el botón «Almacenar».
 - En el visualizador aparece brevemente «Almacenado».
 - «Ajuste del grado de molido»
- P ▶ Pulse el botón P para salir del modo de programación.
 - «Por favor, seleccione su producto:»

Ajustes de conservación

En la opción del programa «Ajustes de la máquina (3/5)» / «Ajustes de conservación» podrá realizar los siguientes ajustes:

- «Filtro»
 - Active el cartucho de filtro CLEARYL Pro Blue (véase Capítulo 4 «Ajustes permanentes en el modo de programación – Ajustar la dureza del agua»).
- «Dureza del agua»
 - Si no utiliza un cartucho de filtro deberá ajustar la dureza del agua (véase Capítulo 4 «Ajustes permanentes en el modo de programación – Ajustar la dureza del agua»).

4 Ajustes permanentes en el modo de programación

- «Enjuague de conexión» / «Manual»
 - ▀ El enjuague de conexión debe activarse manualmente.
- «Enjuague de conexión» / «Automático»
 - ▀ El enjuague de conexión se activa automáticamente.
- «Enjuague del sistema de leche» / «Manual pasados 10 min.»
 - ▀ El enjuague del sistema de leche se requiere 10 minutos después de la preparación de una especialidad de café con leche.
- «Enjuague del sistema de leche» / «Manual inmediato»
 - ▀ El enjuague del sistema de leche se requiere inmediatamente después de la preparación de una especialidad de café con leche.
- «Enjuague del sistema de leche» / «Automático pasados 10 min.»
 - ▀ El enjuague del sistema de leche se activa automáticamente 10 minutos después de la preparación de una especialidad de café con leche.
- «Enjuague del sistema de leche» / «Automático inmediato»
 - ▀ El enjuague del sistema de leche se activa automáticamente 30 segundos después de la preparación de una especialidad de café con leche.

Ejemplo: así se ajusta que el enjuague del sistema de leche se solicite inmediatamente después de la preparación de una especialidad de café con leche.

Condición previa: el visualizador indica «Por favor, seleccione su producto:».

- P** ▶ Pulse el botón P.
«Estado de conservación (1/5)»
-  ▶ Gire el Rotary Switch hasta que se indique la opción del programa «Ajustes de la máquina (3/5)».
- ▶ Pulse el botón «Ajustes de conservación».
«Ajustes de conservación»
- ▶ Pulse el botón «Enjuague del sistema de leche».
«Enjuague del sistema de leche»
- ▶ Pulse el botón «Manual inmediato».
- ▶ Pulse el botón «Almacenar».
En el visualizador aparece brevemente «Almacenado».
- «Ajustes de conservación»
- P** ▶ Pulse el botón P para salir del modo de programación.
«Por favor, seleccione su producto:»

Ajustar la dureza del agua

Cuanto más dura sea el agua, más frecuentemente deberá descalcificar la GIGA. Por eso, es importante ajustar la dureza del agua. La dureza del agua puede ajustarse sin escalonamiento entre 1 °dH y 30 °dH.

Condición previa: el visualizador indica «Por favor, seleccione su producto:».

- P** ▶ Pulse el botón P.
- «Estado de conservación (1/5)»
-  ▶ Gire el Rotary Switch hasta que se indique la opción del programa «Ajustes de la máquina (3/5)».
- ▶ Pulse el botón «Ajustes de conservación».
- «Ajustes de conservación»
- ▶ Pulse el botón «Dureza del agua».
- «Dureza del agua»
- ▶ Pulse el botón «+» o «-» para ajustar la dureza del agua.
- ▶ Pulse el botón «Almacenar».
- En el visualizador aparece brevemente «Almacenado».
- «Ajustes de conservación»
- P** ▶ Pulse el botón P para salir del modo de programación.
- «Por favor, seleccione su producto:»

Modo de ahorro de energía

En la opción del programa «Ajustes de la máquina (3/5)» / «Ahorrar energía» puede ajustarse de forma permanente un modo de ahorro de energía (Energy Save Mode, E.S.M.®):

- «Ahorro, no»
 - Todas las especialidades de café, de café con leche y de agua caliente pueden prepararse sin tener que esperar.
- «Ahorro, grado 1»
 - Su GIGA está continuamente en modo de disposición sólo para especialidades de café y agua caliente.
 - Antes de la preparación de una especialidad de café con leche debe calentarse la máquina.
- «Ahorro, grado 2»
 - Poco después de la última preparación la GIGA deja de calentarse. Tras aprox. 5 min, se indica en el visualizador el mensaje «Modo ahorro».
 - Antes de la preparación de una especialidad de café, una especialidad de café con leche o agua caliente, debe calentarse la máquina.

4 Ajustes permanentes en el modo de programación

Ejemplo: así se modifica el modo de ahorro de energía de «Ahorro, grado 1» a «Ahorro, grado 2».

Condición previa: el visualizador indica «Por favor, seleccione su producto:».

- P ▶ Pulse el botón P.
«Estado de conservación (1/5)»
-  ▶ Gire el Rotary Switch hasta que se indique la opción del programa «Ajustes de la máquina (3/5)».
 - ▶ Pulse el botón «Ahorrar energía».
«Ahorrar energía»
 - ▶ Pulse el botón «Ahorro, grado 2».
 - ▶ Pulse el botón «Almacenar».
En el visualizador aparece brevemente «Almacenado».
«Ajustes de la máquina (3/5) »
- P ▶ Pulse el botón P para salir del modo de programación.
«Por favor, seleccione su producto:»

Hora y fecha

Ya ha ajustado la hora y la fecha en la primera puesta en funcionamiento. Puede modificar este ajuste.

-  El formato de hora se puede seleccionar en «24 horas» y «AM/PM» (véase Capítulo 4 «Ajustes permanentes en el modo de programación – Unidades»).

Ejemplo: así se modifica la hora.

Condición previa: el visualizador indica «Por favor, seleccione su producto:».

- P ▶ Pulse el botón P.
«Estado de conservación (1/5)»
-  ▶ Gire el Rotary Switch hasta que se indique la opción del programa «Ajustes de la máquina (3/5)».
 - ▶ Pulse el botón «Hora/fecha».
«Hora/fecha»
 - ▶ Pulse el botón «Hora».
«Hora»
 - ▶ Pulse el botón «+» o «-» para ajustar las horas.
 - ▶ Pulse el botón «Almacenar».
 - ▶ Pulse el botón «+» o «-» para ajustar los minutos.

- ▶ Pulse el botón «Almacenar».
- En el visualizador aparece brevemente «Almacenado».
- «Hora/fecha»

- P ▶ Pulse el botón P para salir del modo de programación.
- «Por favor, seleccione su producto:»

Temporizador

En la opción del programa «Ajustes de la máquina (3/5)» / «Temporizador» podrá ajustar individualmente el tiempo de conexión y desconexión para cada día de la semana.

- i** La conexión automática funciona únicamente cuando la máquina está conectada a través del interruptor de alimentación.
- i** El formato de hora se puede seleccionar en «24 horas» y «AM/PM» (véase Capítulo 4 «Ajustes permanentes en el modo de programación – Unidades»).

Ejemplo: así se ajusta la conexión y desconexión de la GIGA en el momento que haya definido para **cada día de la semana**.

Condición previa: el visualizador indica «Por favor, seleccione su producto:».

- P ▶ Pulse el botón P.
- «Estado de conservación (1/5)»
-  ▶ Gire el Rotary Switch hasta que se indique la opción del programa «Ajustes de la máquina (3/5)».
- ▶ Pulse el botón «Temporizador».
 - «Temporizador»
 - ▶ Pulse el botón «Lunes» (ejemplo).
 - «Lunes»
 - ▶ Pulse el botón «+» o «-» para ajustar las horas (en «Conectar la máquina»).
 - ▶ Pulse el botón «↵».
 - ▶ Pulse el botón «+» o «-» para ajustar los minutos (en «Conectar la máquina»).
 - ▶ Pulse el botón «↵».
 - ▶ Pulse el botón «+» o «-» para ajustar las horas (en «Desconectar la máquina»).
 - ▶ Pulse el botón «↵».
 - ▶ Pulse el botón «+» o «-» para ajustar los minutos (en «Desconectar la máquina»).

4 Ajustes permanentes en el modo de programación

- ▶ Pulse el botón «Para todos los días».
En el visualizador aparece brevemente «Almacenado». Los tiempos de conexión y desconexión que se acaban de ajustar se adoptan para todos los días de la semana.
«Temporizador»
- P ▶ Pulse el botón P para salir del modo de programación.
«Por favor, seleccione su producto:»

Desconexión automática

Mediante la desconexión automática de su GIGA puede ahorrar energía. Si la función está activada, su GIGA se desconectará automáticamente después de la última acción realizada en la máquina, una vez transcurrido el tiempo ajustado.

Puede ajustar la desconexión automática a 15 minutos o 0,5–15 horas.

Condición previa: el visualizador indica «Por favor, seleccione su producto:».

- P ▶ Pulse el botón P.
«Estado de conservación (1/5)»
- ⊙ ▶ Gire el Rotary Switch hasta que se indique la opción del programa «Ajustes de la máquina (3/5)».
 - ▶ Pulse el botón «Temporizador».
 - ▶ Pulse el botón «Más».
 - ▶ Pulse el botón «Desconectar después de».
«Desconectar después de»
 - ▶ Pulse el botón «+» o «-» para modificar el ajuste.
 - ▶ Pulse el botón «Almacenar».En el visualizador aparece brevemente «Almacenado».
«Temporizador»
- P ▶ Pulse el botón P para salir del modo de programación.
«Por favor, seleccione su producto:»

Unidades

En la opción del programa «Ajustes de la máquina (3/5)» / «Unidades» podrá realizar los siguientes ajustes:

- Unidad de la cantidad de agua: «ml» o «oz»
- Formato de hora: «24 horas» o «a.m./p.m.»

Ejemplo: así se modifica la unidad de la cantidad de agua de «ml» a «oz».

Condición previa: el visualizador indica «Por favor, seleccione su producto:».

- P** ▶ Pulse el botón P.
«Estado de conservación (1/5)»
-  ▶ Gire el Rotary Switch hasta que se indique la opción del programa «Ajustes de la máquina (3/5)».
- ▶ Pulse el botón «Unidades».
«Unidades»
- ▶ Pulse el botón «oz».
- ▶ Pulse el botón «Almacenar».
En el visualizador aparece brevemente «Almacenado».
«Ajustes de la máquina (3/5) »
- P** ▶ Pulse el botón P para salir del modo de programación.
«Por favor, seleccione su producto:»

Restablecer los ajustes de fábrica

En la opción del programa «Ajustes de la máquina (3/5)» / «Ajustes de fábrica» podrá restablecer los ajustes de fábrica de diferentes ajustes:

- «Todos los productos»
 - Se restablecen los ajustes (cantidad de agua, intensidad del café, temperatura, etc.) de **todos los productos** a los ajustes de fábrica.
- «Máquina»
 - **Todos los ajustes del cliente** (excepto «filtro», «dureza del agua» y los ajustes de fecha y hora) se restablecen a los ajustes de fábrica. A continuación se desconecta su GIGA.
- «Vaciar el sistema »
 - El sistema se vacía. A continuación se desconecta su GIGA.

Ejemplo: así se restablecen los ajustes de fábrica de los valores de **todos los productos**.

Condición previa: el visualizador indica «Por favor, seleccione su producto:».

4 Ajustes permanentes en el modo de programación

- P ▶ Pulse el botón P.
«Estado de conservación (1/5)»
- ⊙ ▶ Gire el Rotary Switch hasta que se indique la opción del programa «Ajustes de la máquina (3/5)».
 - ▶ Pulse el botón «Ajustes de fábrica».
«Ajustes de fábrica»
 - ▶ Pulse el botón «Todos los productos».
«Todos los productos» / «¿Realmente desea restablecer los ajustes de fábrica de todos los productos?»
 - ▶ Pulse el botón «Sí».
En el visualizador aparece brevemente «Almacenado».
«Ajustes de fábrica»
- P ▶ Pulse el botón P para salir del modo de programación.
«Por favor, seleccione su producto:»

Idioma

En esta opción del programa podrá ajustar el idioma de su GIGA.

Ejemplo: así se modifica el idioma de «Español» a «English».

Condición previa: el visualizador indica «Por favor, seleccione su producto:».

- P ▶ Pulse el botón P.
«Estado de conservación (1/5)»
- ⊙ ▶ Gire el Rotary Switch hasta que se indique la opción del programa «Ajustes de la máquina (4/5)».
 - ▶ Pulse el botón «Selección de idioma».
«Selección de idioma»
- i** Para mostrar otros idiomas disponibles pulse el botón «Más» (abajo a la derecha).
 - ▶ Pulse el botón «English».
En el visualizador aparece brevemente «Saved».
«Machine settings (4/5)»
- P ▶ Pulse el botón P para salir del modo de programación.
«Please select product:»

Ajustes del visualizador

En la opción del programa «Ajustes de la máquina (4/5)» / «Visualizador» podrá realizar los siguientes ajustes:

- «Luminosidad» (en tantos por ciento)
- «Contraste» (alto, normal, bajo)
- «Luz de fondo» (iluminación del fondo; en tantos por ciento)

Ejemplo: así se modifica la luminosidad del visualizador.

Condición previa: el visualizador indica «Por favor, seleccione su producto:».

P ▶ Pulse el botón P.

«Estado de conservación (1/5)»



▶ Gire el Rotary Switch hasta que se indique la opción del programa «Ajustes de la máquina (4/5)».

▶ Pulse el botón «Visualizador».

«Visualizador»

▶ Pulse el botón «Luminosidad».

▶ Pulse el botón «+» o «-» para modificar el ajuste.

▶ Pulse el botón «Almacenar».

En el visualizador aparece brevemente «Almacenado».

«Visualizador»



▶ Pulse el botón P para salir del modo de programación.

«Por favor, seleccione su producto:»

Fondo

En esta opción del programa podrá ajustar el fondo del visualizador de su GIGA.



El fondo ajustado se muestra únicamente en la pantalla de inicio.

Condición previa: el visualizador indica «Por favor, seleccione su producto:».

P ▶ Pulse el botón P.

«Estado de conservación (1/5)»



▶ Gire el Rotary Switch hasta que se indique la opción del programa «Ajustes de la máquina (4/5)».

▶ Pulse el botón «Color de fondo».

«Color de fondo»

▶ Pulse el botón «+» o «-» para modificar el ajuste.

▶ Pulse el botón «Almacenar».

En el visualizador aparece brevemente «Almacenado».

«Ajustes de la máquina (4/5)»

4 Ajustes permanentes en el modo de programación

- P** ▶ Pulse el botón P para salir del modo de programación.
«Por favor, seleccione su producto:»

Desactivar las recetas para baristas

En la opción del programa «Ajustes de la máquina (4/5)» puede activar o desactivar las recetas para baristas. Al desactivar las recetas para baristas, estas dejan de aparecer en el carrusel.

Ejemplo: así se desactivan las recetas para baristas.

Condición previa: el visualizador indica «Por favor, seleccione su producto:».

- P** ▶ Pulse el botón P.
«Estado de conservación (1/5)»
-  ▶ Gire el Rotary Switch hasta que se indique la opción del programa «Ajustes de la máquina (4/5)».
- ▶ Pulse el botón «Recetas para baristas».
«Recetas para baristas»
- ▶ Pulse el botón «Inactivo».
- ▶ Pulse el botón «Almacenar».
En el visualizador aparece brevemente «Almacenado».
«Ajustes de la máquina (4/5)»
- P** ▶ Pulse el botón P para salir del modo de programación.
«Por favor, seleccione su producto:»

Consultar informaciones

En la opción del programa «Informaciones (5/5)» podrá consultar las siguientes informaciones:

- «Contador de preparaciones»: cantidad de especialidades de café, de café con leche y de agua caliente
- «Contador diario»: cantidad de especialidades de café, de café con leche y de agua caliente. Este contador puede restablecerse a cero.
- «Contador de programas de conservación»: cantidad de programas de conservación realizados (limpieza, descalcificación, etc.)
- «Versión»: versión del software

Condición previa: el visualizador indica «Por favor, seleccione su producto:».

- P** ▶ Pulse el botón P.
«Estado de conservación (1/5)»

4 Ajustes permanentes en el modo de programación

- ▶ Gire el Rotary Switch hasta que se indique la opción del programa «Informaciones (5/5)».
- ▶ Pulse el botón «Contador de preparaciones». Se indica «Contador de preparaciones» y la cantidad de productos preparados.
- i** También puede mostrar en el carrusel la cantidad de productos preparados. Para ello, gire el Rotary Switch.
 - ▶ Pulse cualquier botón o el Rotary Switch para salir de la opción del programa.
«Informaciones (5/5)»
- P** ▶ Pulse el botón P para salir del modo de programación.
«Por favor, seleccione su producto:»

5 Conservación

ADVERTENCIA

Productos de conservación nocivos para la salud y líquidos que expulsa la máquina, resultantes de la ejecución de un programa de conservación. Nocivo en caso de ingestión. Irritante para los ojos y la piel.

- ▶ Manténgase FUERA DEL ALCANCE de los niños.
- ▶ Mantenga a los niños alejados del aparato durante la ejecución de un programa de conservación.
- ▶ Evite el contacto con la piel y los ojos.
- ▶ Evite la formación de polvo. No respire el polvo.
- ▶ No comer ni beber durante su uso.
- ▶ Mantenga los productos de conservación apartado de alimentos y bebidas, incluidos los destinados a animales.
- ▶ Mantenga el recipiente bien cerrado en un lugar seco y bien ventilado.

Su GIGA dispone de los siguientes programas de conservación integrados:

- Enjuagar el sistema de café («Enjuague del sistema de café»)
- Enjuagar la salida combinada del sistema de leche («Enjuague del sistema de leche»)
- Limpiar la salida combinada del sistema de leche («Limpieza del sistema de leche»)
- Cambiar el filtro («Cambio del filtro»)
- Limpiar la máquina («Limpieza»)
- Descalcificar la máquina («Descalcificación») (sólo si no está activado el filtro)

i Realice la limpieza, la descalcificación, la limpieza del sistema de leche o el cambio de filtro cuando le sea solicitado.

i Pulsando el botón P puede acceder al resumen de los programas de conservación («Estado de conservación (1/5)'). Según el estado de la barra puede observar cuándo es necesario realizar un programa de conservación. Cuando la barra esté completamente roja, su GIGA requerirá el programa de conservación.

i Su GIGA no va a solicitar que limpie el sistema de leche. Por motivos de higiene, realice una limpieza del sistema de leche **diariamente** cada vez que prepare leche.

Enjuagar el sistema de café



Puede realizar en todo momento una limpieza del sistema de café.

Condición previa: el visualizador indica «Por favor, seleccione su producto:».

- ▶ Coloque un recipiente debajo de la salida combinada.
- P ▶ Pulse el botón P.
 - «Estado de conservación (1/5)»
 - ▶ Pulse el botón «Enjuague del sistema de café».
 - «La máquina se enjuaga.», sale agua por la salida combinada. El enjuague se detiene automáticamente. En el visualizador aparece «Por favor, seleccione su producto:».

Enjuagar el sistema de leche



Dependiendo del ajuste del modo de programación, la GIGA solicita tras la preparación de leche o bien un enjuague del sistema de leche o bien realiza el enjuague automáticamente.

Ejemplo: así se realiza el enjuague del sistema de leche cuando se solicite.

Condición previa: el visualizador indica «Enjuagar el sistema de leche.» y el símbolo ☼.

- ▶ Coloque un recipiente debajo de la salida combinada.
- P ▶ Pulse el botón P.
 - «Estado de conservación (1/5)»
 - ▶ Pulse el botón «Enjuague del sistema de leche».
 - «El sistema de leche se enjuaga.», sale agua por la salida combinada. El enjuague se detiene automáticamente. En el visualizador aparece «Por favor, seleccione su producto:».

Limpiar el sistema de leche

⚠ ADVERTENCIA

Para un funcionamiento impecable del sistema de leche en la salida combinada, es estrictamente necesario limpiarlo **diariamente** si ha preparado leche. Su GIGA **no** va a solicitar que limpie el sistema de leche.

Los productos de limpieza inadecuados no permiten eliminar correctamente los residuos de leche. El vaporizador Cappuccino puede obstruirse y soltarse. El vapor caliente se escapa.

- ▶ Utilice siempre el limpiador del sistema de leche JURA original.

⚠ ADVERTENCIA

Productos de limpieza irritantes y nocivos para la salud. Nocivo en caso de ingestión. Irritante para los ojos y la piel.

- ▶ Manténgase FUERA DEL ALCANCE de los niños.
- ▶ Evite el contacto con la piel y los ojos.
- ▶ En caso de contacto con la piel, enjuague inmediatamente con abundante agua. En caso de irritaciones en la piel, consulte a un médico.
- ▶ En caso de contacto con los ojos, enjuague inmediatamente los ojos con abundante agua y consulte a un médico.
- ▶ En caso de ingestión, enjuague inmediatamente la boca y beba abundantes cantidades de agua. Procure no vomitar. Consulte inmediatamente a un médico y muéstrele la etiqueta.

i Podrá adquirir el limpiador del sistema de leche JURA en comercios especializados.

Condición previa: el visualizador indica «Por favor, seleccione su producto».

P ▶ Pulse el botón P.

«Estado de conservación (1/5)»

▶ Pulse el botón «Limpieza del sistema de leche».

▶ Pulse el botón «Iniciar».

▶ Pulse de nuevo el botón «Iniciar».

«Producto limpiador para el sistema de leche»

▶ Llene un recipiente con 8,5 oz (250 ml) de agua fresca y añada un tapón (máx. 0,5 oz (15 ml)) de limpiador del sistema de leche JURA.

▶ Sumerja el tubo de leche en el recipiente.

▶ Coloque otro recipiente debajo de la salida combinada.

▶ Pulse el botón «Más».

«El sistema de leche se limpia.», sale agua por la salida combinada.

«Agua para limpieza del sistema de leche»

▶ Enjuague a fondo el recipiente, llénelo de 8,5 oz (250 ml) de agua fresca y sumerja el tubo de leche en el mismo.





- ▶ Vacíe el otro recipiente y vuelva a colocarlo debajo de la salida combinada.
- ▶ Pulse el botón «Más».

«El sistema de leche se limpia.», la salida combinada y el tubo se enjuagan con agua fresca.

El proceso se detiene automáticamente. En el visualizador aparece brevemente «La limpieza del sistema de leche se ha efectuado correctamente.».

«Por favor, seleccione su producto:»

Desmontar y enjuagar la salida combinada

Para un funcionamiento impecable de la salida combinada y por motivos de higiene, es estrictamente necesario desmontarla y enjuagarla **diariamente** si ha preparado leche.

- ▶ Retire el tubo de leche y enjuáguelo a fondo bajo un chorro de agua corriente.

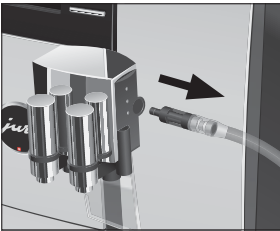

- ▶ Presione los bloqueos y levante la tapa de la salida combinada.



- ▶ Extraiga el componente inferior del sistema de leche tirando del mismo cuidadosamente hacia abajo.

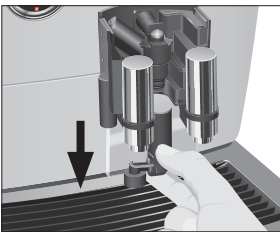

5 Conservación

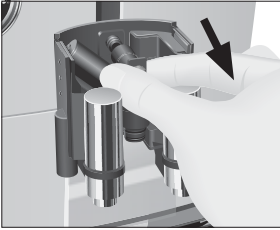

- ▶ Saque el sistema de leche de la salida combinada.

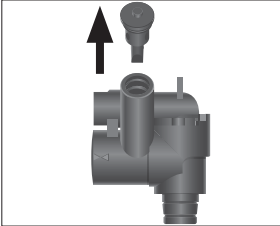

- ▶ Retire la tubuladura de aspiración de aire.

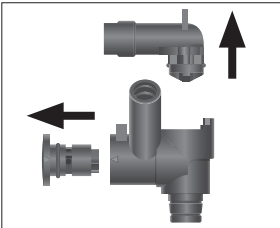

- ▶ Desmonte completamente el sistema de leche.
- ▶ Enjuague a fondo todas las piezas bajo un chorro de agua corriente. En caso de residuos de leche muy resacos, sumerja primero los componentes en limpiador del sistema de leche JURA y, a continuación, enjuáguelos a fondo.

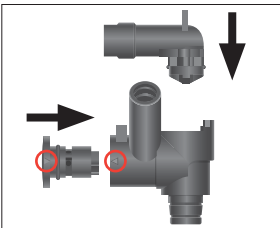

- ▶ Vuelva a ensamblar el sistema de leche. Respete las flechas (en la imagen, destacadas en círculos rojos) situadas en las piezas.

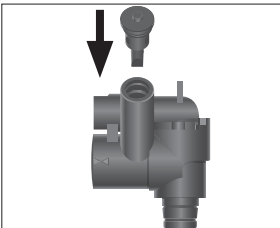

- ▶ Coloque la tubuladura de aspiración de aire.

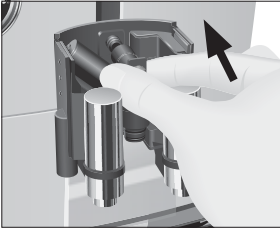

► Vuelva a colocar los componentes montados en la salida combinada y presiónelos.

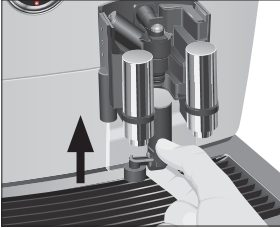

► Inserte por abajo el componente inferior del sistema de leche en la pieza ya colocada.

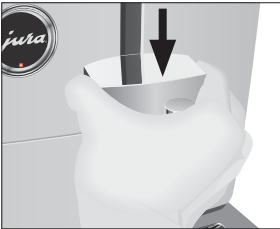

► Coloque la tapa de la salida combinada. Encaja audiblemente.

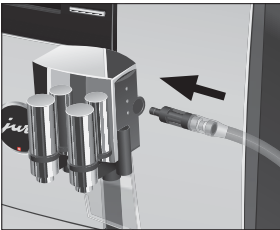

► Inserte el tubo de leche en la salida combinada.

Colocar y activar el filtro

Su GIGA ya no necesitará descalcificación si emplea el cartucho de filtro CLEARYL Pro Blue. Recomendamos el uso de cartuchos de filtro a partir de una dureza del agua de 10 °dH. Si no sabe la dureza del agua que va a usar, la puede determinar antes que nada (véase Capítulo 1 «Preparación y puesta en funcionamiento – Determinar la dureza del agua»).

Si durante la primera puesta en funcionamiento todavía no ha activado el cartucho de filtro, puede hacerlo a continuación.

- i** Realice el proceso «Colocar el filtro» sin interrupción. De este modo garantizará el funcionamiento óptimo de su GIGA.

Condición previa: el visualizador indica «Por favor, seleccione su producto».

- P** ▶ Pulse el botón P.

«Estado de conservación (1/5)»

-  ▶ Gire el Rotary Switch hasta que se indique la opción del programa «Ajustes de la máquina (3/5)».

- ▶ Pulse el botón «Ajustes de conservación».

- ▶ Pulse el botón «Filtro».

«Filtro»

- ▶ Pulse el botón «Activo».

- ▶ Pulse el botón «Almacenar».

En el visualizador aparece brevemente «Almacenado».

«Colocar el filtro.» / «Pulsar el Rotary Switch.»

- ▶ Retire el depósito de agua y vacíelo.

- ▶ Abra el portafiltros e introduzca el cartucho de filtro en el depósito de agua ejerciendo una ligera presión.

- ▶ Cierre el portafiltros. Éste encaja audiblemente.

- ▶ Llene el depósito de agua con agua fresca y fría, y vuelva a colocarlo.

-  ▶ Pulse el Rotary Switch.

«El filtro se enjuaga.», el filtro se enjuaga. El enjuague del filtro se detiene automáticamente. En el visualizador aparece

«Vaciar la bandeja recoge gotas.».

- ▶ Vacíe la bandeja recoge gotas y el depósito de posos y vuelva a colocarlos.

«Filtro» / «El filtro se ha enjuagado correctamente.»

La máquina se calienta. En el visualizador aparece «Por favor, seleccione su producto:». Su GIGA está de nuevo lista para funcionar.



Cambiar el filtro

- i** El filtro se agota después de haber pasado 4060 oz (120 litros) de agua por el mismo o transcurridos dos meses. Su GIGA solicita un cambio del filtro.

- i** Si no está activado el cartucho de filtro CLEARYL Pro Blue en el modo de programación, no aparecerá ninguna solicitud para cambiar el filtro.

Ejemplo: así se realiza el cambio del filtro cuando se solicita.

Condición previa: el visualizador indica «Cambio del filtro» y el símbolo ☼.

- P** ▶ Pulse el botón P.
- ▶ «Estado de conservación (1/5)»
 - ▶ Pulse el botón «Cambio del filtro».
 - ▶ Pulse el botón «Iniciar».
 - ▶ Pulse de nuevo el botón «Iniciar».
 - ▶ «Cambiar el filtro.» / «Pulsar el Rotary Switch.»
 - ▶ Retire el depósito de agua y vacíelo.
 - ▶ Abra el portafiltros y retire el cartucho de filtro CLEARYL Pro Blue antiguo.
 - ▶ Introduzca el cartucho de filtro nuevo en el depósito de agua ejerciendo una ligera presión.
 - ▶ Cierre el portafiltros. Éste encaja audiblemente.
 - ▶ Llene el depósito de agua con agua fresca y fría, y vuelva a colocarlo.
-  ▶ Pulse el Rotary Switch.
- ▶ «El filtro se enjuaga.», el filtro se enjuaga. El enjuague del filtro se detiene automáticamente. En el visualizador aparece «Vaciar la bandeja recoge gotas.».
 - ▶ Vacíe la bandeja recoge gotas y el depósito de posos y vuelva a colocarlos.
 - ▶ «Cambio del filtro» / «El filtro se ha enjuagado correctamente.»
- La máquina se calienta. En el visualizador aparece «Por favor, seleccione su producto.».



Limpiar la máquina

ADVERTENCIA

Después de 220 preparaciones u 80 enjuagues de conexión, la GIGA requiere una limpieza.

Los productos de limpieza inadecuados pueden contener sustancias perjudiciales para su aparato o dejar restos.

- ▶ Utilice exclusivamente pastillas de limpieza JURA, especialmente concebidas para el aparato.

⚠ ADVERTENCIA

Productos de limpieza irritantes y nocivos para la salud. Nocivo en caso de ingestión. Irritante para los ojos y la piel.

- ▶ Manténgase FUERA DEL ALCANCE de los niños.
- ▶ Evite el contacto con la piel y los ojos.
- ▶ Evite la formación de polvo. No respire el polvo.
- ▶ En caso de contacto con la piel, enjuague inmediatamente con abundante agua. En caso de irritaciones en la piel, consulte a un médico.
- ▶ En caso de contacto con los ojos, enjuague inmediatamente los ojos con abundante agua y consulte a un médico.
- ▶ En caso de ingestión, enjuague inmediatamente la boca y beba abundantes cantidades de agua. Procure no vomitar. Consulte inmediatamente a un médico y muéstrele la etiqueta.

- i** El programa de limpieza dura aproximadamente 20 minutos.
- i** No interrumpa el programa de limpieza. La calidad de la limpieza se vería afectada por ello.
- i** Las pastillas de limpieza JURA pueden adquirirse en comercios especializados.

Ejemplo: así se realiza la limpieza cuando se solicite.

Condición previa: el visualizador indica «Limpiar la máquina.» y el símbolo .

- P**
- ▶ Pulse el botón P.
«Estado de conservación (1/5)»
 - ▶ Pulse el botón «Limpieza».
 - ▶ Pulse el botón «Iniciar».
 - ▶ Pulse de nuevo el botón «Iniciar».
«Vaciar el depósito de posos.»
 - ▶ Vacíe la bandeja recogegotas y el depósito de posos y vuelva a colocarlos.
«Pulsar el Rotary Switch.»
 - ▶ Coloque un recipiente debajo de la salida combinada.
 -  ▶ Pulse el Rotary Switch.
«Máquina limpiando.»
El proceso se interrumpe, «Introducir pastilla de limpieza.»
 - ▶ Abra la tapa del embudo de llenado para café molido.

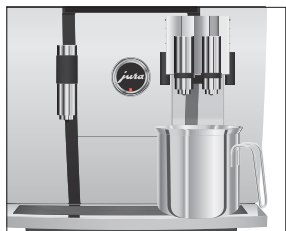



- ▶ Introduzca una pastilla de limpieza JURA en el embudo de llenado.
- ▶ Cierre la tapa del embudo de llenado.

«Pulsar el Rotary Switch.»



- ▶ Pulse el Rotary Switch.

«Máquina limpiando.», sale agua varias veces por la salida combinada.

El proceso se interrumpe, «Vaciar el depósito de posos.»

- ▶ Vacíe la bandeja recogegotas y el depósito de posos y vuelva a colocarlos.

«Limpieza» / «La limpieza se ha efectuado correctamente.»

La limpieza ha concluido. Su GIGA está de nuevo lista para funcionar.

Descalcificar la máquina

La GIGA se calcifica debido al uso y solicita automáticamente una descalcificación. La calcificación depende del grado de dureza del agua.

ADVERTENCIA

Los productos descalcificadores no recomendados por JURA (p. ej. vinagre) pueden contener sustancias perjudiciales para su aparato o dejar restos.

- ▶ Utilice exclusivamente pastillas de descalcificación JURA, especialmente concebidas para el aparato.

ADVERTENCIA

Productos descalcificadores irritantes y nocivos para la salud. Nocivo en caso de ingestión. Irritante para los ojos y la piel.

- ▶ Manténgase FUERA DEL ALCANCE de los niños.
- ▶ Evite el contacto con la piel y los ojos.
- ▶ Evite la formación de polvo. No respire el polvo.
- ▶ En caso de contacto con la piel, enjuague inmediatamente con abundante agua. En caso de irritaciones en la piel, consulte a un médico.
- ▶ En caso de contacto con los ojos, enjuague inmediatamente los ojos con abundante agua y consulte a un médico.
- ▶ En caso de ingestión, enjuague inmediatamente la boca y beba abundantes cantidades de agua. Procure no vomitar. Consulte inmediatamente a un médico y muéstrela la etiqueta.

AVISO La interrupción del proceso de descalcificación puede provocar daños en la máquina.

- ▶ Realice la descalcificación completamente.

- i** El programa de descalcificación dura aproximadamente 50 minutos.
- i** Las pastillas de descalcificación JURA pueden adquirirse en comercios especializados.
- i** Si utiliza un cartucho de filtro CLEARYL Pro Blue y éste está activado, no aparecerá ninguna solicitud de descalcificación.

Ejemplo: así se realiza la descalcificación cuando se solicite.

Condición previa: el visualizador indica «Descalcificar la máquina.» y el símbolo ⚙.

P ▶ Pulse el botón P.

«Estado de conservación (1/5)»

▶ Pulse el botón «Descalcificación».

▶ Pulse el botón «Iniciar».

▶ Pulse de nuevo el botón «Iniciar».

«Vaciar la bandeja recoge gotas.»

▶ Vacíe la bandeja recoge gotas y el depósito de posos y vuelva a colocarlos.

«Producto descalcificador en el tanque.»

▶ Retire el depósito de agua y vacíelo.

▶ Disuelva por completo 4 pastillas de descalcificación JURA en un recipiente con 27 oz (800 ml) de agua. Este proceso puede tardar algunos minutos.

▶ Llene el depósito de agua vacío con la solución y vuelva a colocarlo.

«Pulsar el Rotary Switch.»

▶ Coloque respectivamente un recipiente debajo de la salida combinada y otro debajo de la salida de agua caliente.

 ▶ Pulse el Rotary Switch.

«La máquina se descalcifica.», sale agua varias veces por la salida combinada y la salida de agua caliente.

El proceso se detiene automáticamente. En el visualizador aparece «Vaciar la bandeja recoge gotas.».

▶ Vacíe ambos recipientes.

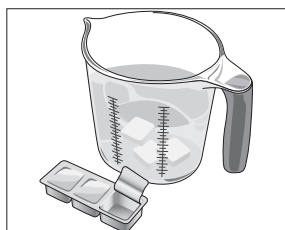



- ▶ Vacíe la bandeja recogegotas y el depósito de posos y vuelva a colocarlos.

«Llenar el depósito de agua.»

- ▶ Retire el depósito de agua y enjuáguelo a fondo.
- ▶ Llene el depósito de agua con agua fresca y fría, y vuelva a colocarlo.

«Pulsar el Rotary Switch.»

- ▶ Vuelva a colocar los recipientes debajo de la salida combinada y debajo de la salida de agua caliente.



- ▶ Pulse el Rotary Switch.

«La máquina se descalcifica.», sale agua por la salida combinada y la salida de agua caliente.

El proceso se detiene automáticamente. En el visualizador aparece «Vaciar la bandeja recogegotas.».

- ▶ Vacíe la bandeja recogegotas y el depósito de posos y vuelva a colocarlos.

«Descalcificación» / «La descalcificación se ha efectuado correctamente.»

La descalcificación ha concluido. Su GIGA está de nuevo lista para funcionar.

- i** Enjuague el depósito de agua a fondo en caso de que se produzca una interrupción imprevista del proceso de descalcificación.

Limpiar el recipiente de café en grano

El café en grano puede presentar una ligera capa de grasa que permanecerá adherida a las paredes de los recipientes de café en grano. Estos residuos pueden afectar negativamente al resultado de la preparación de café. Por este motivo, limpie de vez en cuando los recipientes de café en grano.

Condición previa: el visualizador indica «Llenar el recipiente de café en grano.».



- ▶ Desconecte la máquina con el botón de mando marcha/parada.



- ▶ Desconecte la máquina mediante el interruptor de alimentación.

5 Conservación

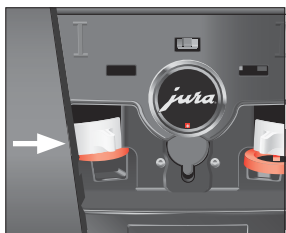
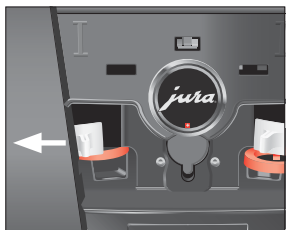

- ▶ Abra la tapa de servicio situada en la parte posterior de la máquina presionando sobre el logo de JURA.
- ▶ Presione el actuador rojo por completo hacia dentro para cerrar el recipiente de café en grano.

- ▶ Gire hacia fuera la pestaña azul de cierre.
- ▶ Extraiga el recipiente de café en grano.
- ▶ Retire la tapa de protección de aroma.
- ▶ Vacíe el recipiente de café en grano.
- ▶ Limpie el recipiente de café en grano con un paño seco y suave.
- ▶ Coloque el recipiente de café en grano.
- ▶ Gire hacia dentro la pestaña azul de cierre.
- ▶ Saque el actuador rojo por completo hacia fuera.
- ▶ Vuelva a colocar la tapa de servicio y fíjela presionando sobre el logo de JURA. Encaja audiblemente.
- ▶ Rellene el recipiente con café en grano y cierre la tapa de protección de aroma.

Descalcificar el depósito de agua

El depósito de agua puede calcificarse. Para que quede garantizado un funcionamiento correcto, debería descalcificar de vez en cuando el depósito de agua.

- ▶ Retire el depósito de agua.
- ▶ Si utiliza un cartucho de filtro CLEARYL Pro Blue, retírelo.
- ▶ Descalcifique el depósito con un producto descalcificador suave convencional, siguiendo las instrucciones del fabricante.
- ▶ Enjuague a fondo el depósito de agua.
- ▶ Si utiliza un cartucho de filtro CLEARYL Pro Blue, vuelva a insertarlo.
- ▶ Llene el depósito de agua con agua fresca y fría, y vuelva a colocarlo.

6 Mensajes en el visualizador

Mensaje	Causa/Consecuencia	Medida
«Llenar el depósito de agua.»	El depósito de agua está vacío. La preparación no es posible.	► Llene el depósito de agua (véase Capítulo 1 «Preparación y puesta en funcionamiento – Llenar el depósito de agua»).
«Vaciar el depósito de posos.»	El depósito de posos está lleno. La preparación no es posible.	► Vacíe el depósito de posos y la bandeja recogegotas (véase Capítulo 3 «Funcionamiento diario – Conservación diaria»).
«Falta el depósito de posos.»	El depósito de posos no está colocado. La preparación no es posible.	► Coloque el depósito de posos.
«Vaciar la bandeja recogegotas.»	La bandeja recogegotas está llena. La preparación no es posible.	► Vacíe la bandeja recogegotas. ► Limpie y seque los contactos metálicos en la parte posterior de la bandeja recogegotas.
«Falta la bandeja recogegotas.»	La bandeja recogegotas está mal puesta o no está puesta. La preparación no es posible.	► Coloque la bandeja recogegotas.
«Pulsar el Rotary Switch.»	El sistema debe llenarse de agua o la GIGA requiere la continuación de un programa de conservación ya iniciado.	► Pulse el Rotary Switch para continuar con el programa de conservación o para llenar el sistema.
«Llenar el recipiente de café en grano.», la indicación de estado del recipiente de café en grano parpadea.	Uno de los recipientes de café en grano está vacío. No puede preparar ninguna especialidad de café, pues son necesarios los granos de ese recipiente de café en grano. Es posible la preparación de agua caliente o de leche.	► Llene el recipiente de café en grano (véase Capítulo 1 «Preparación y puesta en funcionamiento – Llenar el recipiente de café en grano»).
«Enjuagar el sistema de leche.»	La GIGA requiere un enjuague del sistema de leche.	► Pulse el botón P y, a continuación, el botón «Enjuague del sistema de leche» para activar el enjuague del sistema de leche.

Mensaje	Causa/Consecuencia	Medida
«Limpiar la máquina.»	La GIGA requiere una limpieza.	► Realice la limpieza (véase Capítulo 5 «Conservación – Limpiar la máquina»).
«Descalcificar la máquina.»	La GIGA requiere una descalcificación.	► Realice la descalcificación (véase Capítulo 5 «Conservación – Descalcificar la máquina»).
«Cambiar el filtro.»	El cartucho de filtro CLEARYL Pro Blue se agota después de haber pasado 4060 oz (120 litros) de agua por el mismo o transcurridos dos meses.	► Cambie el cartucho de filtro CLEARYL Pro Blue (véase Capítulo 5 «Conservación – Cambiar el filtro»).
«Falta la salida.»	La salida combinada o la tapa de la misma no está colocada.	► Coloque correctamente la salida combinada o la tapa de la misma.
«Insuficiente café molido.»	Se ha cargado muy poco café molido, la GIGA interrumpe el proceso.	► Cargue una mayor cantidad de café molido durante la siguiente preparación (véase Capítulo 2 «Preparación – Café molido»).
«Falta la tapa de servicio.»	La tapa de servicio situada en la parte posterior de la máquina no está colocada. La preparación no es posible.	► Coloque la tapa de servicio.
«Comprobar la rejilla de ventilación.»	Las lamas de ventilación situadas en la superficie de la máquina no pueden abrirse. La preparación no es posible.	► Póngase en contacto con el servicio al cliente de su país (véase Capítulo 11 «Contactos JURA / Advertencias legales»).

7 Eliminación de anomalías

Problema	Causa/Consecuencia	Medida
Al espumar leche, se hace muy poca espuma o la leche salpica fuera de la salida combinada.	La salida combinada está sucia.	► Enjuague y limpie la salida combinada (véase Capítulo 5 «Conservación – Limpiar el sistema de leche»).
Durante la preparación de café, el café sólo sale gota a gota.	El grado de molido del café o del café molido es demasiado fino y por ello se obstruye el sistema. Probablemente se haya utilizado varias veces el mismo cartucho de filtro o no se haya ajustado correctamente la dureza del agua en el modo de programación.	► Ajuste un grado de molido más grueso en el mecanismo de molienda o utilice café molido más grueso (véase Capítulo 4 «Ajustes permanentes en el modo de programación – Ajustar el grado de molido»).
«Llenar el recipiente de café en grano.» no se indica a pesar de estar vacío el recipiente de café en grano.	La monitorización del café en grano está sucia.	► Limpie el recipiente de café en grano (véase Capítulo 5 «Conservación – Limpiar el recipiente de café en grano»).
Se interrumpe la preparación, se indica brevemente «Llenar el recipiente de café en grano.» aunque el recipiente de café en grano está lleno.	El actuador del recipiente de café en grano no está hacia fuera o está mal colocado.	► Abra la tapa de servicio situada en la parte posterior de la máquina y saque el actuador por completo hacia fuera (véase Capítulo 5 «Conservación – Limpiar el recipiente de café en grano»).
«Vaciar la bandeja recogegotas.» se indica permanentemente.	Los contactos metálicos de la bandeja recogegotas están sucios o mojados.	► Limpie y seque los contactos metálicos en la parte posterior de la bandeja recogegotas.
«Llenar el depósito de agua.» se indica a pesar de estar lleno el depósito de agua.	El flotador del depósito de agua está atascado.	► Descalcifique el depósito de agua (véase Capítulo 5 «Conservación – Descalcificar el depósito de agua»).

7 Eliminación de anomalías

Problema	Causa/Consecuencia	Medida
Se indica «Error 2».	Por razones de seguridad, si la máquina estuvo expuesta al frío durante mucho tiempo, el proceso de calentamiento estará bloqueado.	► Caliente la máquina a temperatura ambiente.
Se indican otros mensajes de «Error».	–	► Desconecte la GIGA mediante el interruptor de alimentación. Póngase en contacto con el servicio al cliente de su país (véase Capítulo 11 «Contactos JURA / Advertencias legales»).

- i** Si no fue posible eliminar las anomalías, póngase en contacto con el servicio al cliente de su país (véase Capítulo 11 «Contactos JURA / Advertencias legales»).



8 Transporte y eliminación respetuosa con el medioambiente

Transporte / Vaciar el sistema



Para proteger la GIGA de heladas durante el transporte, el sistema ha de vaciarse.

Condición previa: el visualizador indica «Por favor, seleccione su producto.».

- ▶ Coloque respectivamente un recipiente debajo de la salida combinada y otro debajo de la salida de agua caliente.
- P** ▶ Pulse el botón P.
«Estado de conservación (1/5)»
-  ▶ Gire el Rotary Switch hasta que se indique la opción del programa «Ajustes de la máquina (3/5)».
- ▶ Pulse el botón «Ajustes de fábrica».
«Ajustes de fábrica»
- ▶ Pulse el botón «Vaciar el sistema».
«Vaciar el sistema» / «Retirar el depósito de agua.»
- ▶ Retire el depósito de agua y vacíelo.
«Pulsar el Rotary Switch.»
-  ▶ Pulse el Rotary Switch.
«El sistema se vacía.»., sale agua por la salida combinada y la salida de agua caliente.
El proceso se detiene automáticamente. Su GIGA está desconectada.

Eliminación

Elimine las máquinas antiguas respetando el medioambiente.



9 Datos técnicos

Voltaje	120 V ~, 60 Hz
Potencia	1250 W
Ruido aéreo emitido	L _P < 70 dB (A)
Condiciones ambientales	Humedad del aire máx. 80% Temperatura ambiental 50–95 °F (10–35 °C)
Marca de conformidad	
Consumo de energía «Ahorrar energía» / «Ahorro, no»	aprox. 30 Wh
Consumo de energía «Ahorrar energía» / «Ahorro, grado 1»	aprox. 12 Wh
Consumo de energía «Ahorrar energía» / «Ahorro, grado 2»	aprox. 15 Wh
Presión de bomba	estática máx. 15 bares
Capacidad del depósito de agua	169 oz (5 l)
Capacidad del recipiente de café en grano	2 × 23 oz (2 × 650 g)
Capacidad del depósito de posos	maximum 40 portions
Longitud del cable	59 in. environ (1,5 m environ)
Peso	40 lb environ (18,9 kg environ)
Medidas (An × Al × P)	14,6 × 22,2 × 19,6 in. (37 × 57 × 48 cm)

Directivas La máquina cumple con las siguientes directivas:

- Standard UL 1082
- Canadian Standard CSA C22.2 No. 64

Advertencias para los inspectores (contraensayos de conformidad con la norma DIN VDE 0701-0702): el punto de puesta a tierra central (ZEP) se encuentra en la parte frontal de la máquina, debajo del logo de JURA (girar el logo de JURA en sentido contrario al de las agujas del reloj).

10 Índice alfabético

A

- Actuador 9
- Adaptar de forma permanente las cantidades al tamaño de taza 22
- Advertencias de seguridad importantes 4
 - Seguridad 4
- Agua caliente 24
- Ajustes
 - Ajustes de conservación 31
 - Ajustes permanentes en el modo de programación 27
- Ajustes de conservación 31
- Ajustes de fábrica
 - Restablecer los ajustes de fábrica 37
- Ajustes del producto 28
 - Modo experto 29
- Ajustes del visualizador 39
- Ajustes permanentes en el modo de programación 27

B

- Bandeja recogegotas 8
- Botón
 - Botón de mando marcha/parada 9
 - Botón P (programación) 9

C

- Cable de alimentación 8
- Café 17
- Café a la carta 17
- Café en grano a la carta
 - Activar la preselección del mecanismo de molienda 23
- Café instantáneo
 - Café molido 19
- Café molido 19
- Cappuccino 17
- Carrusel 17, 19
- Cartucho de filtro CLEARYL Pro Blue
 - Cambiar 48
 - Colocar y activar 47
- Conexión
 - Conexión automática 35
 - Máquina 25
- Conexión automática 35
- Conservación 42
 - Conservación diaria 25

- Consultar informaciones 40
- Contactos 64

D

- Datos técnicos 60
- Depósito de agua 8
 - Descalcificar 54
 - Llenar 11
- Depósito de posos 8
- Descalcificar
 - Depósito de agua 54
 - Máquina 51, 57
- Desconexión
 - Desconexión automática 35
 - Máquina 26
- Desconexión automática 35, 36
- Descripción de símbolos 3
- Direcciones 64
- Dos productos 18
- Dureza del agua
 - Ajustar la dureza del agua 33
 - Determinar la dureza del agua 16

E

- Eliminación 59
- Eliminación de anomalías 57
- Embudo de llenado
 - Embudo de llenado para café molido 8
- Enjuagar el sistema de café 43
- Enjuagar el vaporizador Cappuccino
 - Enjuagar el sistema de leche 43
- Espresso 17

F

- Fecha 34
- Filtro
 - Cambiar 48
 - Colocar y activar 47
- Fondo 39
- Formato de hora
 - Modo de programación 37

G

- Grado de molido
 - Ajustar el grado de molido 31

H

Hora 34

I

Idioma 38

Indicación de estado del recipiente de café en grano 8

Instalación estándar 14

Instalación rápida 13

Instalar

Instalar la máquina 10

Interfaz de servicio 9

Internet 10

Interruptor de alimentación 8

J

JURA

Contactos 64

Internet 10

L

Lamas de ventilación 8

Latte Macchiato 17

Leche

Conectar la leche 16

Limpiar

Máquina 49

Recipiente de café en grano 53

Limpiar el vaporizador Cappuccino

Limpiar el sistema de leche 43

Línea de asistencia telefónica 64

Llenar

Depósito de agua 11

Recipiente de café en grano 11

M

Máquina

Conexión 25

Descalcificar 51, 57

Desconexión 26

Enjuagar el sistema de café 43

Instalar 10

Limpiar 49

Mecanismo de molienda

Activar la preselección del mecanismo de molienda 23

Ajustar el grado de molido 31

Mensajes en el visualizador 55

Modo de ahorro de energía 33

Modo de programación 27

Ajustar el grado de molido 31

Ajustar la dureza del agua 33

Ajustes de conservación 31

Ajustes del producto 28

Ajustes del visualizador 39

Consultar informaciones 40

Desconexión automática 36

Fondo 39

Hora y fecha 34

Idioma 38

Modo de ahorro de energía 33

Restablecer los ajustes de fábrica 37

Temporizador 35

Unidades 37

Modo experto 28, 29

Modo rápido 28

P

Página web 10

Pestaña de cierre 9

Plataforma de tazas 8

Posibilidades de preparación 17

A través del carrusel 19

Pulsando un botón 18

Preparación 17

Agua caliente 24

A través del carrusel 19

Café 17

Café molido 19

Cappuccino 17

Dos especialidades de café 18

Espresso 17

Latte Macchiato 17

Pulsando un botón 18

Ristretto 17

Primera puesta en funcionamiento 12

Problemas

Eliminación de anomalías 57

Producto doble 18

Protección contra salpicaduras 8

Puesta en funcionamiento, Primera 12

R

- Recipiente de café en grano
 - Indicación de estado 8
 - Limpiar 53
 - Llenar 11
 - Recipiente de café en grano con tapa de protección de aroma 8
- Ristretto 17
- Rotary Selection 17
 - Carrusel 19
- Rotary Switch 9

S

- Salida
 - Salida combinada ajustable en altura y anchura 8
 - Salida de agua caliente ajustable en altura 8
- Salida combinada
 - Desmontar y enjuagar 45
 - Salida combinada ajustable en altura y anchura 8
- Salida de agua caliente
 - Salida de agua caliente ajustable en altura 8
- Seguridad
 - Advertencias de seguridad importantes 4
- Servicio al cliente 64
- Sistema de leche
 - Enjuagar 43
 - Limpiar 43

T

- Tapa
 - Depósito de agua 8
 - Tapa de servicio 9
- Tapa de protección de aroma
 - Recipiente de café en grano con tapa de protección de aroma 8
- Tapa de servicio 9
- Teléfono 64
- Temporizador 35
- Tiempo de conexión 35
- Tiempo de desconexión 35
- Transporte 59

U

- Unidades 37

V

- Vaciar el sistema 59
- Venti Ports
 - Lamas de ventilación 8
- Visualizador 9
- Visualizador, mensajes 55

11 Contactos JURA / Advertencias legales

11 Contactos JURA / Advertencias legales

JURA Elektroapparate AG
 Kaffeeweltstrasse 10
 CH-4626 Niederbuchsiten
 Suiza

	EE. UU.: JURA Inc.	Canadá : FAEMA
Servicio técnico de atención al cliente		
Teléfono	1-800-220-5701	1-(855)-544-8600
Correo electrónico	info@us.jura.com	info@juracanada.ca
Horario de apertura (EST)	Lunes a jueves 9 - 21 h Viernes 9 - 20 h Sábado 9 - 17 h	
Dirección del distribuidor	20 Craig Road Montvale, NJ 07645	115 Matheson Boulevard East Mississauga, Ontario, L4Z 1X8
Teléfono	001 (201) 767-3999	1-(905)-501-8600
Fax	001 (201) 767-9684	
Internet	www.us.jura.com	www.ca.jura.com

@ Encontrará otros datos de contacto para su país online en www.jura.com.

Modificaciones técnicas Reservado el derecho a introducir modificaciones técnicas. Las ilustraciones empleadas en el presente modo de empleo son esquemáticas y no muestran los colores originales de la máquina. Su GIGA puede diferir en algunos detalles.

Observaciones del cliente ¡Su opinión nos importa! Benefíciense de las opciones de contacto facilitadas en www.jura.com.

Copyright El modo de empleo contiene información protegida por copyright. Queda prohibido fotocopiarlo o traducirlo a otro idioma sin el consentimiento previo por escrito de JURA Elektroapparate AG.